

TENKSOM

Cennik detaliczny ważny od 01.12.2023
Ceny detaliczne brutto, PLN.



Kayto

A certified Nordic Swan Ecolabel product



CENNIK DETALICZNY 2023/2024 [PLN] - SUGEROWANA CENA DETALICZNA BRUTTO

ZAMÓWIENIA I REKLAMACJE PROSZĘ PRZESYŁAĆ NA ADRES: BIURO@KONCEPT-PARTNER.PL

Adres strony internetowej: <https://www.tenksom.com/>

INFORMACJE NA TEMAT SPOSOBU ZAŁĄTWIANIA REKLAMACJI:

- Bardzo prosimy o dokładne określenie uszkodzonego przedmiotu jak i precyzyjne określenie uszkodzonego elementu na podstawie oznaczeń zawartych w instrukcji montażu.
- Do dokładniejszego określenia należy posłużyć się instrukcją montażu gdzie wszystkie części są odpowiednio oznaczone. Najlepiej jest zaznaczyć reklamowaną część na instrukcji i przesać skan lub zdjęcie tak opisanej instrukcji.
- Do zgłoszenia należy dołączyć numer zamówienia (lub nr faktury, nr dokumentu magazynowego) i zdjęcie etykiety jaka znajdowała się na opakowaniu produktu oraz datę produkcji z opakowania lub kartonika z datą znajdującą się wewnątrz opakowania. Ułatwi to odszukanie zamówienia i numeru partii produktu w fabryce.
- Prosimy o przesłanie zdjęć reklamowanych części – w ten sposób będzie łatwiej określić uszkodzenie.
- Drobne części zamienne (np. listwy, wkręty, mechanizmy / różna wyposażenie itp./) są wysyłane bezpośrednio do Sprzedawcy lub do Klienta firmą kurierską UPS lub pocztą w zależności od wagi i wielkości części zamiennych. W takim wypadku proszę o podanie adresu na jaki ma być wysłana część wraz z telefonem dla kuriera.
- Większe elementy dostarczane są w taki sam sposób jak normalne dostawy – do magazynu sklepu. Wymiany dokonuje podmiot sprzedający we własnym zakresie.

CZAS DOSTAWY: OK. 8-10 TYGODNI

DOSTAWA: BEZPOŚREDNIO DO SALONU BEZ DODATKOWYCH OPŁAT,

DOSTAWA DO KLIENTA WYCENIANA INDYWIDUALNIE

PRZEDSTAWICIEL W POLSCE:

ARTIN LESZEK SZYMAŃSKI W SPADKU

TEL: +48 500 203 747

E-MAIL: BIURO@KONCEPT-PARTNER.PL

LUB

TEL: +48 501 266 570

E-MAIL: SARA.SZYMANSKA.ARTIN@GMAIL.COM

Tenksom zastrzega sobie prawo do późniejszej korekty cen określonych w cenniku, w szczególności w przypadku podwyżek cen transportu, zmian kursów walutowych lub cen surowców, podwyżek płac i wynagrodzeń, zmiany cen materiałów pomocniczych i wszelkich innych okoliczności pozostających poza kontrolą Tenksom.

TENKSOM™ 2023/2024

Ceny detaliczne brutto, PLN.

Kombinacja 75cm:

Kombinacja A1



1 siedzisko 75
m3:0,371

Kat. cenowe	Cena
Kategoria 1	4920
Kategoria 2	5110
Kategoria 3	5280
Kategoria 4	5480
Kategoria 5	5760
Kategoria 6	6050

Kombinacja A2

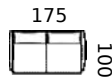

2 siedzisko 75
m3:0,624

Kat. cenowe	Cena
Kategoria 1	7820
Kategoria 2	8130
Kategoria 3	8400
Kategoria 4	8730
Kategoria 5	9190
Kategoria 6	9650

Kombinacja A3

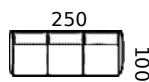

3 siedzisko 75
m3:0,876

Kat. cenowe	Cena
Kategoria 1	10400
Kategoria 2	10830
Kategoria 3	11200
Kategoria 4	11700
Kategoria 5	12300
Kategoria 6	12940

Kombinacja A4

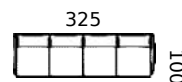

4 siedzisko 75
m3:1,126

Kat. cenowe	Cena
Kategoria 1	13740
Kategoria 2	14280
Kategoria 3	14760
Kategoria 4	15340
Kategoria 5	16160
Kategoria 6	16980

Kombinacja P1



Ottoman
m3:0,164

Kat. cenowe	Cena
Kategoria 1	2240
Kategoria 2	2280
Kategoria 3	2320
Kategoria 4	2360
Kategoria 5	2430
Kategoria 6	2500

Kombinacja B2

Można zamontować jako lewa lub prawa

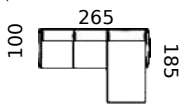

2x75siedzisko+szezlong
m3:1,1324

Kat. cenowe	Cena
Kategoria 1	12470
Kategoria 2	12930
Kategoria 3	13320
Kategoria 4	13820
Kategoria 5	14500
Kategoria 6	15190

Kombinacja B3

Można zamontować jako lewa lub prawa

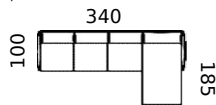

3x75siedzisko+szezlong
m3:1,3834

Kat. cenowe	Cena
Kategoria 1	15800
Kategoria 2	16370
Kategoria 3	16870
Kategoria 4	17490
Kategoria 5	18350
Kategoria 6	19230

Kombinacja B4

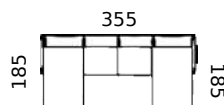

Szezlong+2x75siedzisko+szezlong
m3:1,6398

Kat. cenowe	Cena
Kategoria 1	17850
Kategoria 2	18450
Kategoria 3	18970
Kategoria 4	19630
Kategoria 5	20540
Kategoria 6	21460

Kombinacja 90cm:

Kombinacja C2

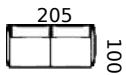

2 siedzisko 90
m3:0,717

Kat. cenowe	Cena
Kategoria 1	8340
Kategoria 2	8660
Kategoria 3	8920
Kategoria 4	9260
Kategoria 5	9700
Kategoria 6	10160

Kombinacja C3

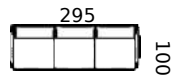

3 siedzisko 90
m3:1,015

Kat. cenowe	Cena
Kategoria 1	11190
Kategoria 2	11640
Kategoria 3	11990
Kategoria 4	12470
Kategoria 5	13080
Kategoria 6	13720

Kombinacja C4

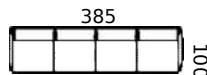

4 siedzisko 90
m3:1,312

Kat. cenowe	Cena
Kategoria 1	14770
Kategoria 2	15350
Kategoria 3	15790
Kategoria 4	16410
Kategoria 5	17190
Kategoria 6	18000

Kombinacja D1

Można zamontować jako lewa lub prawa

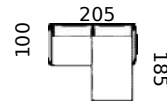

90 siedzisko+szezlong
m3:0,9274

Kat. cenowe	Cena
Kategoria 1	10130
Kategoria 2	10480
Kategoria 3	10760
Kategoria 4	11140
Kategoria 5	11630
Kategoria 6	12150

Kombinacja D2

Można zamontować jako lewa lub prawa

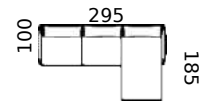

2x90 siedzisko+szezlong
m3:1,2254

Kat. cenowe	Cena
Kategoria 1	12990
Kategoria 2	13460
Kategoria 3	13840
Kategoria 4	14350
Kategoria 5	15010
Kategoria 6	15700

Kombinacja D3

Można zamontować jako lewa lub prawa

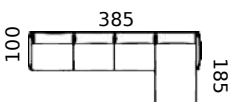

3x90siedzisko+szezlong
m3:1,5224

Kat. cenowe	Cena
Kategoria 1	16570
Kategoria 2	17170
Kategoria 3	17640
Kategoria 4	18290
Kategoria 5	19120
Kategoria 6	19990

Kombinacja D4

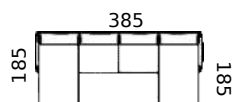

Szezlong+2x90siedzisko+szezlong
m3:1,7328

Kat. cenowe	Cena
Kategoria 1	18360
Kategoria 2	18980
Kategoria 3	19490
Kategoria 4	20170
Kategoria 5	21050
Kategoria 6	21980

Ceny detaliczne brutto, PLN.

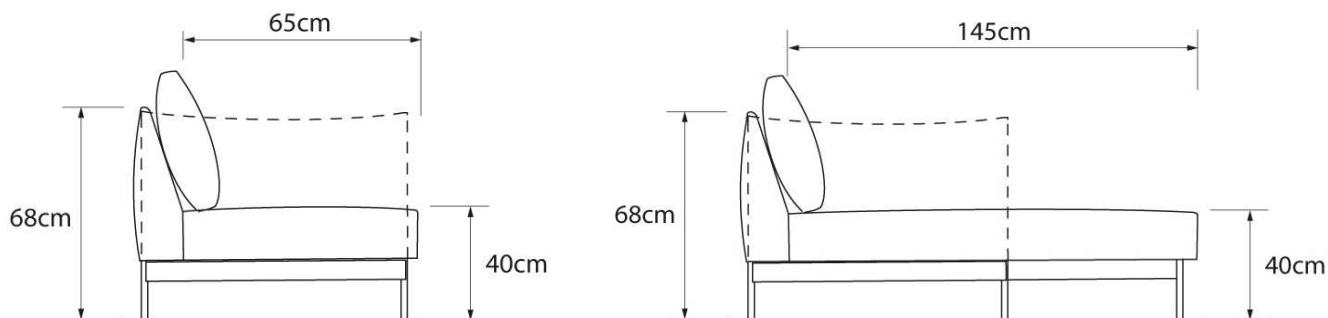

Wszystkie modele mogą się różnić do 3 cm ze względu na ręcznie wykonaną tapicerkę.
Szerokość szezlonga to 90cm. Szerokość jednego podłokietnika to 12,5cm

Jak zamówić sofę (przykładowo: 2x75 siedzisko+szezlong w tkaninie 768 Cura, Oxford Blue)							
	Model	Komb.	Zawsze stałe			Tkanina	Numer produktu
1. Model	K630						
2. Wybór kombinacji		B2					
3. Nogi (zawsze 907)			907				
4. Poduszki (zawsze C1)				C1			
5. Podłokietniki (zawsze A1)					A1		
6. Wybór tkaniny						768	
Numer produktu:							K630B2907C1A1768

ZAMÓWIENIE NIE MOŻNA ANULOWAĆ

Ceny detaliczne brutto, PLN.

Dodatkowe elementy (komplety pokrowców, moduły, stelaże):

Komplety pokrowców:

Kpl. pokrowców 75cm

Kpl. pokrowców 90cm

Kpl. Pokrowców: Szezlong

Pokrowiec: Ottoman

Kpl. Pokrowców: Podłokietniki

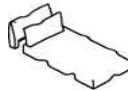

75 siedz./oparcie/poduszka
m3:0,0085

90 siedz./oparcie/poduszka
m3:0,0098

Szezlong siedz./oparcie/poduszka
m3:0,014

m3:0,0055

m3:0,007

Kat. cenowe	Cena
K630B075S1B1C1XXX	
Kategoria 1	400
Kategoria 2	510
Kategoria 3	620
Kategoria 4	750
Kategoria 5	910
Kategoria 6	1090

Kat. cenowe	Cena
K630B090S1B1C1XXX	
Kategoria 1	420
Kategoria 2	550
Kategoria 3	640
Kategoria 4	780
Kategoria 5	950
Kategoria 6	1120

Kat. cenowe	Cena
K630B090170H1XXX	
Kategoria 1	530
Kategoria 2	670
Kategoria 3	790
Kategoria 4	960
Kategoria 5	1170
Kategoria 6	1340

Kat. cenowe	Cena
K630B075090P1XXX	
Kategoria 1	190
Kategoria 2	240
Kategoria 3	270
Kategoria 4	310
Kategoria 5	390
Kategoria 6	450

Kat. cenowe	Cena
K630BA1XXX	
Kategoria 1	260
Kategoria 2	340
Kategoria 3	400
Kategoria 4	470
Kategoria 5	580
Kategoria 6	680

Moduły-siedz./oparcie/poduszka - "white" są bez pokrowców. Kat. 1 i 2 mają zamontowane pokrowce.

Moduł: 75cm

Moduł: 90cm

Moduł: Szezlong

Moduł: Ottoman

Moduł: Podłokietniki

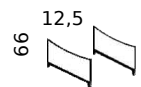
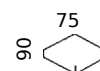
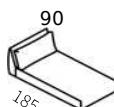
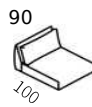

75 siedz./oparcie/poduszka
m3:0,245

90 siedz./oparcie/poduszka
m3:0,29

Chaise siedz./oparcie/poduszka
m3:0,4874

Ottoman
m3:0,15

A1 Podłokietniki
m3:0,12

Kat. cenowe	Cena
K630075S1B1C1108	
"White"	1910
K630075S1B1C1XXX	
Kategoria 1	2280
Kategoria 2	2390
Kategoria 3	2500
Kategoria 4	2630
Kategoria 5	2800
Kategoria 6	2980

Kat. cenowe	Cena
K630090S1B1C1108	
"White"	2130
K630090S1B1C1XXX	
Kategoria 1	2530
Kategoria 2	2660
Kategoria 3	2750
Kategoria 4	2890
Kategoria 5	3060
Kategoria 6	3230







Kat. cenowe	Cena
K630090170HBC1108	
"White"	3140
K630090170HBC1XXX	
Kategoria 1	3610
Kategoria 2	3760
Kategoria 3	3890
Kategoria 4	4050
Kategoria 5	4270
Kategoria 6	4500

Kat. cenowe	Cena
K630075090P1108	
"White"	1200
K630075090P1XXX	
Kategoria 1	1370
Kategoria 2	1410
Kategoria 3	1450
Kategoria 4	1490
Kategoria 5	1550
Kategoria 6	1630

Kat. cenowe	Cena
K630A1907206	
"White"	1890
K630A1907XXX	
Kategoria 1	2150
Kategoria 2	2230
Kategoria 3	2290
Kategoria 4	2360
Kategoria 5	2470
Kategoria 6	2570

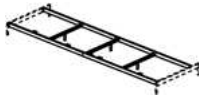

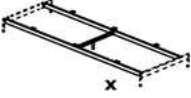
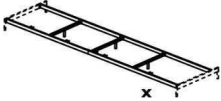
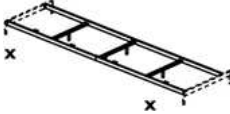
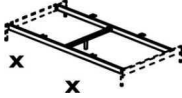
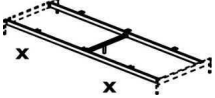
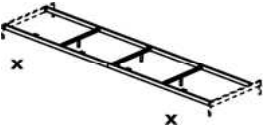







Ceny detaliczne brutto, PLN.

Stelaże - symbol "X" na schemacie oznacza, że można zamontować w tym miejscu Szezlong:

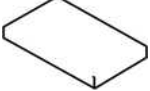
<p>Stelaż F01</p>  <p>1 x 75</p> <p>m3: 0,006</p> <p>K630M075S1907</p> <p>Cena 490</p>	<p>Stelaż F02</p>  <p>2 x 75</p> <p>m3: 0,014</p> <p>K630M075S2907</p> <p>Cena 1110</p>	<p>Stelaż F03</p>  <p>3 x 75</p> <p>m3: 0,021</p> <p>K630M075S3907</p> <p>Cena 1420</p>	<p>Stelaż F04</p>  <p>4 x 75</p> <p>m3: 0,026</p> <p>K630M075S4907</p> <p>Cena 2480</p>	<p>Stelaż F05</p>  <p>Ottoman</p> <p>m3: 0,014</p> <p>K630M075090P1907</p> <p>Cena 870</p>
<p>Stelaż F06</p> <p>Można zamontować jako lewa lub prawa</p>  <p>2 x 75 + 1 x 90</p> <p>m3: 0,022</p> <p>K630M075S2090S1907</p> <p>Cena 1440</p>	<p>Stelaż F07</p> <p>Można zamontować jako lewa lub prawa</p>  <p>3 x 75 + 1 x 90</p> <p>m3: 0,028</p> <p>K630M075S3090S1907</p> <p>Cena 2490</p>	<p>Stelaż F08</p>  <p>1 x 90 + 2 x 75 + 1 x 90</p> <p>m3: 0,029</p> <p>K630M075S2090S2907</p> <p>Cena 2490</p>	<p>Stelaż F09</p>  <p>2 x 90</p> <p>m3: 0,017</p> <p>K630M090S2907</p> <p>Cena 1120</p>	<p>Stelaż F10</p>  <p>3 x 90</p> <p>m3: 0,025</p> <p>K630M090S3907</p> <p>Cena 1450</p>
<p>Stelaż F11</p>  <p>4 x 90</p> <p>m3: 0,032</p> <p>K630M090S4907</p> <p>Cena 2500</p>	<p>Stelaż F12</p>  <p>1 x Stela do szezlonga dla modułu 90</p> <p>m3: 0,013</p> <p>K630M090170H1907</p> <p>Cena 710</p>			

Ceny detaliczne brutto, PLN.

Części zamienne: (pokrowce na siedzisko, oparcie, szeszlony, poduszkę, podłokietnik)

Pokrowiec: oparcie 75cm		Pokrowiec: siedzisko 75cm		Pokrowiec: oparcie 90cm		Pokrowiec: siedzisko 90cm		Pokrowiec: siedzisko szeszlony	
									
1 x 75		1 x 75		1 x 90		1 x 90		1 x 90/170	
m3: 0,0037		m3: 0,0040		m3: 0,0044		m3: 0,0045		m3: 0,0084	
Kat. cenowe Cena		Kat. cenowe Cena		Kat. cenowe Cena		Kat. cenowe Cena		Kat. cenowe Cena	
K630B075B1XXX		K630B075S1XXX		K630B090B1XXX		K630B090S1XXX		K630B090170H1XXX	
Kategoria 1	150	Kategoria 1	170	Kategoria 1	160	Kategoria 1	190	Kategoria 1	260
Kategoria 2	180	Kategoria 2	220	Kategoria 2	200	Kategoria 2	230	Kategoria 2	340
Kategoria 3	210	Kategoria 3	250	Kategoria 3	220	Kategoria 3	260	Kategoria 3	390
Kategoria 4	250	Kategoria 4	300	Kategoria 4	260	Kategoria 4	310	Kategoria 4	470
Kategoria 5	300	Kategoria 5	360	Kategoria 5	310	Kategoria 5	380	Kategoria 5	580
Kategoria 6	360	Kategoria 6	430	Kategoria 6	370	Kategoria 6	440	Kategoria 6	690
Pokrowiec: poduszka 75cm		Pokrowiec: poduszka 90cm		Pokrowiec: Lewy podłokietnik		Pokrowiec: Prawy podłokietnik		Noga podporowa	
									
1 x 75		1 x 90		1 x A1		1 x A1			
m3: 0,0025		m3: 0,0036		m3: 0,0037		m3: 0,0037		m3: 0,0003	
Kat. cenowe Cena		Kat. cenowe Cena		Kat. cenowe Cena		Kat. cenowe Cena		Kat. cenowe Cena	
K630B075C1XXX		K630B090C1XXX		K630BA1LXXX		K630BA1RXXX		K630MS20603-2	
Kategoria 1	120	Kategoria 1	120	Kategoria 1	140	Kategoria 1	140	Cena	
Kategoria 2	160	Kategoria 2	160	Kategoria 2	170	Kategoria 2	170	80	
Kategoria 3	190	Kategoria 3	190	Kategoria 3	200	Kategoria 3	200		
Kategoria 4	240	Kategoria 4	240	Kategoria 4	240	Kategoria 4	240		
Kategoria 5	290	Kategoria 5	290	Kategoria 5	290	Kategoria 5	290		
Kategoria 6	360	Kategoria 6	360	Kategoria 6	350	Kategoria 6	350		

W przypadku mniejszych części zamiennych (zawiasy, śruby itp.) prosimy o kontakt: biuro@koncept-partner.pl

Ceny detaliczne brutto, PLN.

Dodatkowe poduszki:

Adjust 60x30



60 x 30 cm

m3: 0,02

Kat. cenowe	Cena
K8836030XXX	
Kategoria 1	280
Kategoria 2	320
Kategoria 3	340
Kategoria 4	370
Kategoria 5	400
Kategoria 6	440

Adjust 65x45



65 x 45 cm

m3: 0,03

Kat. cenowe	Cena
K8836545XXX	
Kategoria 1	370
Kategoria 2	420
Kategoria 3	440
Kategoria 4	480
Kategoria 5	550
Kategoria 6	590

Adjust 55x55



55 x 55 cm

m3: 0,03

Kat. cenowe	Cena
K8835555XXX	
Kategoria 1	400
Kategoria 2	440
Kategoria 3	470
Kategoria 4	510
Kategoria 5	590
Kategoria 6	650

Envelope 45x45



50 x 50 cm

m3: 0,0231

Kat. cenowe	Cena
K8855050XXX	
Kategoria 1	230
Kategoria 2	260
Kategoria 3	280
Kategoria 4	320
Kategoria 5	350
Kategoria 6	390

Envelope 65x65



65 x 65 cm

m3: 0,06

Kat. cenowe	Cena
K8856565XXX	
Kategoria 1	350
Kategoria 2	380
Kategoria 3	410
Kategoria 4	440
Kategoria 5	490
Kategoria 6	550

Envelope 60x45



60 x 40 cm

m3: 0,0312

Kat. cenowe	Cena
K8856040XXX	
Kategoria 1	240
Kategoria 2	260
Kategoria 3	280
Kategoria 4	320
Kategoria 5	350
Kategoria 6	380

Envelope 70x35



60 x 35 cm

m3: 0,0281

Kat. cenowe	Cena
K8857035XXX	
Kategoria 1	250
Kategoria 2	280
Kategoria 3	320
Kategoria 4	370
Kategoria 5	420
Kategoria 6	470

one seat in the right direction

www.tenksom.com