

catalogue  
2020—22



**hand-crafted  
for generations**



# **alouque**

# Úvod

## introduction

## einführung

## wprowadzenie

## prologue

**cz** Nové stroje, využití páry, elektriny, evoluční teorie. 19. století přineslo řadu dosud nepřekonaných objevů. Jedním z nich je i technologie ručního ohýbání masivního dřeva. Michael Thonet společně se svými syny na jejich základech vybudoval síť továren a z tvarů ručně ohýbaných kulatých profilů dali vzniknout ikonám patřícím mezi milníky designu.

V roce 1861 je začali vyrábět také v Bystřici pod Hostýnem. Logisticky výhodná poloha, dostatek bukového dřeva a šikovná pracovní síla předurčily na další desetiletí ráz místa, které si náročně řemeslo i přes řadu změn ve vlastnictví továrny, od roku 1953 již fungující pod suverénní značkou TON, dochovalo dodnes.

Srdce zde tepe stále ve stejném rytmu. Rytmu zkušných ohýbačů, kteří dokáží za den ohnout do připravených forem stovky hranolků. Jejich rychlost, síla a schopnost vnímat dřevo nepřestává fascinovat. Také zbylému procesu výroby stále dominuje ruční práce, doplněná originálním přístupem designérů, novými technologiemi a zodpovědným přístupem k přírodním zdrojům. Díky tomu vám nabízíme kvalitu, která vydrží po generace.



Dušan Tománek na ilustračních snímcích zachycuje detailní momenty výroby ohýbaného nábytku. Dynamický proces doplňuje aranžovanými zátišími. Kompozice sestávají ze surových ohybů dřeva, nástrojů a nářadí pro ohýbání. Společně s fotografiemi továrních budov tak vystihuje atmosféru výroby, která v Bystřici pod Hostýnem pokračuje bez přerušení již 160 let.

Interiérové snímky jsou pořízeny Martinem Chumem v původních prostorách výrobního závodu, vystavěného v roce 1861.

**en** Industrialisation, steam power, electricity, evolutionary theory – the nineteenth century produced many remarkable innovations unsurpassed to this day. One of these was the technique of bending wood, a technique on which Michael Thonet and his sons built a network of factories where they transformed bent wood into iconic furniture designs.

Production began in 1861 in Bystřice pod Hostýnem. The logistically advantageous position with plentiful beech trees in the surrounding forests, combined with a skilled local workforce, shaped the spirit of a factory that has managed to preserve its exacting craft for more than 150 years. In spite of several changes in ownership, the factory has been producing under the independent label TON since 1953.

Work at TON beats to the same rhythm as it did 150 years ago. The rhythm of skilled wood benders placing hundreds of pieces of wood into bending forms each day. Their strength, speed and affinity with wood continue to fascinate no matter how many times one observes their craft. Manual work also dominates the rest of the production process, complemented by the innovative work of our designers, technological advancements and our responsible management of natural resources. This is TON – quality that will last for generations.



On these illustrative images Dušan Tománek captures detailed moments from bentwood furniture manufacture. He complements the dynamic process by arranged still life. The composition consists of crude bentwood and bending tools and instruments. Along with his photographs of factory buildings, he portrays the manufacture's ambience that has been consistently present for 160 years.

Images featuring the interior of the original manufacturing complex, built in 1861, are the work of the photographer Martin Chum.

**de** Neue Maschinen, Nutzung von Dampf, Elektrizität, Evolutions-theorie. Das 19. Jahrhundert brachte zahlreiche beispiellose Entdeckungen mit sich. Eine davon ist die Technologie des manuellen Biegens von Massivholz. Auf ihrer Grundlage schuf Michael Thonet mit seinen Söhnen ein Netz von Fabriken, wobei aus den Formen der von Hand gebogenen Rundprofile Ikonen entstanden, die zu den Meilensteinen des Designs gehören.

Im Jahre 1861 wurde auch in Bystřice pod Hostýnem ihre Produktion aufgenommen. Die logistisch günstige Lage, die reichlichen Buchenholz-Ressourcen und nicht zuletzt handwerkliches Geschick prädestinierten für Jahrzehnte den Charakter jenes Ortes, der das anspruchsvolle Handwerk trotz zahlreichen Änderungen der Eigentumsverhältnisse der Fabrik, die seit dem Jahre 1953 bereits unter der souveränen Marke TON arbeitete, bis heute zu bewahren vermochte.

Hier schlägt das Herz immer noch in gleichem Rhythmus. Im Rhythmus erfahrener Bieger, die in der Lage sind, an einem Tag hunderten Kanthölzern die gewünschte Form zu verleihen. Ihre Wendigkeit, ihre Kraft und Fähigkeit zur Wahrnehmung des Holzes sind nach wie vor faszinierend. Auch im übrigen Herstellungsprozess überwiegt immer noch die Handarbeit im Einklang mit der Originalität der Designer, den neuen Technologien und dem verantwortungsbewussten Umgang mit den natürlichen Ressourcen. Daher bieten wir Ihnen eine Qualität an, die Generationen überdauert.



Auf diesen illustrativen Bildern hält Dušan Tománek detaillierte Momente aus der Herstellung von Bugholzmöbeln fest. Er ergängt den dynamischen Prozess durch arrangierte Stilleben. Die Komposition besteht aus rohem Bugholz sowie Biegewerkzeugen und Instrumenten. Zusammen mit seinen Fotografien von Fabrikgebäuden zeigt er das seit 160 Jahren durchgängig vorhandene Ambiente der Manufaktur.

Die Innenaufnahmen stammen von Martin Chum entstanden in den ursprünglichen Räumen des im Jahr 1861 gebauten Produktionsbetriebes.

**pl** Industrializacja, maszyny parowe, elektryczność i teoria ewolucji – dziewiętnasty wiek obfitował w bezprecedensowe odkrycia. Jednym z nich była technologia ręcznego gięcia litego drewna. Michał Thonet wraz z synami, na bazie swojej technologii zbudował szereg fabryk, które ręcznie wygięte elementy bukowego drewna przekształcały w krzesła, będące ikonami współczesnego wzornictwa.

Produkcję w miejscowości Bystřice pod Hostýnem rozpoczęto w 1861 roku. Doskonałe logistycznie położenie, dostatek bukowego drewna i wykształconych pracowników zapewniły fabryce dobrego ducha na ponad 150 lat. Mimo wielu zmian właścicielskich na przestrzeni dziejów fabryka produkuje nieprzerwanie, a od 1953 roku funkcjonuje pod suwerenną marką TON.

Serce TON bije w tym samym rytmie od 150 lat. W rytmie doświadczonych pracowników giętarni, którzy potrafią pochylić się nad setkami elementów dziennie. Ich szybkość i precyzja działania i doskonała znajomość drewna wciąż fascynuje. Proces produkcyjny jest wciąż zdominowany przez pracę ręczną, którą uzupełniają innowacyjne projekty, nowoczesna technologia maszynowa i odpowiedzialne korzystanie z zasobów naturalnych. Dzięki temu dajemy Wam jakość, która przetrwa pokolenia.



Dušan Tománek prezentuje na zdjęciach interesujące chwile z produkcji mebli giętych. Uzupełnia ten dynamiczny proces statycznymi zdjęciami martwej natury. Kompozycje zbudowane są z surowych ujęć giętego drewna oraz narzędzi używanych w tym procesie. Wraz z fotografiami budynków fabrycznych przedstawia atmosferę fabryki, która funkcjonuje w Bystricach pod Hostynem od prawie 160 lat.

Zdjęcia aranżacji wnętrz zostały wykonane przez Martina Chluma w oryginalnych wnętrzach fabryki z 1861 roku.

**fr** De nouvelles machines, l'utilisation de la vapeur, l'électricité, la théorie de l'évolution. Le 19e siècle nous a apporté tant de découvertes qui restent encore aujourd'hui exceptionnelles. L'une d'elles, le cintrage du bois massif, a été reprise par Michael Thonet et ses fils qui ont d'ailleurs créé un réseau d'usines dont la fabrication des produits s'appuyait sur cette technologie. Le cintrage de profilés de bois ronds leur a d'ailleurs permis de créer des icônes aujourd'hui devenues de véritables jalons de l'évolution du design.

En 1861, la fabrication est également lancée à Bystřice pod Hostýnem. Une situation stratégique, la présence de grands volumes de hêtre et une main d'œuvre habile ont été des éléments clés qui ont permis de pérenniser cet artisanat difficile. L'entreprise a connu de nombreux changements de propriétaires, mais depuis 1953, elle fonctionne sous le nom désormais célèbre de TON.

Son cœur continue de battre au même rythme. Celui des cintreurs habiles qui sont capables de cintrer des centaines de pièces de bois placées dans des moules spéciaux. Leur vitesse, leur force et leur compréhension du bois sont toujours aussi fascinantes. Les processus de fabrication restent à dominante manuelle, complétés par l'approche originale des designers, par de nouvelles technologies, mais aussi par une démarche responsable vis-à-vis des ressources naturelles. Nous sommes ainsi en mesure de vous proposer une qualité qui survit aux générations.



Dušan Tománek saisit sur des photos d'illustration des moments détaillés de la fabrication de meubles cintrés. Il complète le processus dynamique par des natures mortes arrangées. Les compositions sont constituées de cintrages bruts de bois, d'instruments et d'outils de cintrage. Il saisit ainsi avec les photographies des bâtiments de production l'atmosphère de la fabrication qui continue à Bystřice pod Hostýnem sans interruption depuis 160 ans déjà.

Les images d'intérieur ont été prises par Martin Chum dans les locaux d'origine de l'usine, construite en 1861.

obsah  
content  
inhalt  
zawartość  
contenu

Grand Slam 15 / 23  
Alba - Stelvio - YYY 27 / 35  
Chips 37 / 41  
Merano - Trapez - Jutland 45 / 57  
Valencia 61 / 65  
Ginger 67 / 71  
Leaf 75 / 83  
Dowel - Rioja - Anix 85 / 91  
Split - Lasa - Hoop 95 / 107  
Moritz - Chop 109 / 115  
Malmö 119 / 125  
Era - Ink - Stockholm 129 / 137  
Simple - Bergamo 139 / 145  
Punton - Delta - Lyon 149 / 161  
Prag 163 / 167  
Tee - Hexagon - Treviso 169 / 173  
Ironica - Ripple - Ideal 175 / 183  
Casablanca - Fleur - Logs 187 / 193  
Goofy - Delta Coffee - Diner - Bloom 197 / 211  
002 - 18 - 14 - Easy - 04 215 / 223  
30 - 33 - 60 - 73 - Stand by 225 / 229  
Petit 233 / 237  
Banana - Dejavu - 150 - 20 - 811 - 152 241 / 249  
56 - 135 - 763 - 24 251 / 255  
Dondolo - Kontor - Piano 259 / 265  
Petalo - Wave - Sled 267 / 273

Index

Chairs 284 / 303  
Tables 304 / 313  
Diner - Goofy 314 / 317  
Naturally 318 / 323  
Upholstery Collection 324 / 340  
Wood and Finishing 341 / 342



cz. Siła, ciał, dynamika, tradice a ľudské ruce. To je kouzlo ručného ohýbaní  
en. Strength, touch, dynamics, tradition, and human hands. That's the magic of manual wood bending  
de. Kraft, Gefühl, Dynamik, Tradition und menschliche Hände. Das ist der Zauber des Handblegens  
pl. Siła, emocje, dynamika, tradycja i ludzkie dłonie. To magia ręcznego gięcia



cz Venkovní sklad surových hranolků  
en Outside storage of crude scantlings  
de Außenlager für Rohkantholz  
pl Zawieszony magazyn elementów drewnianych



cz Ręczne ohybany nożni spoj.č. 27  
en Manually bent leg connection nr. 27  
de Handgebogene Fußverbindung Nr. 27  
pl Element wygięty ręcznie nr. 27



cz. Jednotlivé díly židlí jsou také pečlivě mořeny ručně  
en. Individual chair parts are meticulously stained by hand  
de. Stuhlenteile werden sorgfältig per Hand gebeizt  
pl. Poszczególne części krzesel są starannie barwione przez pracowników





cz Svěrka pro ruční ohýbání a opěradlová vložka židle č. 04  
en A clamp for manual bending and armrest inlay for chair nr. 04  
de Zwinge zum Handbiegen sowie Einlage für die Rückenlehne für den Stuhl Nr. 04  
pl Zacisk do ręcznego gięcia oparcia krzesła nr 04

# grand slam

# grand slam

design / Alexander Gufler <sup>AT/IT</sup>

## **CZ** Kolekce Grand Slam

Grand Slam je synonymem pro setkání těch nejlepších hráčů. Kolekce Grand Slam je mistrovskou hrou na poli technologie ohýbání dřeva. Designér Alex Gufler navrhl produkty, které symbolizují svižnou výměnu mezi jeho dlouholetými zkušenostmi s designem nábytku a precizní technologií značky v ohýbání dřeva. Židli i barovou židli lze kombinovat ve třech variantách čalounění sedáku a opěradla; hladkou verzi, čalouněný sedák, případně židli s čalouněným opěrákem i sedákem pro komfortní dlouhodobé sezení.

## **EN** Grand Slam Collection

Grand Slam, when only the best players play. TON's new Grand Slam collection from the designer Alex Gufler represents a masterful game in the field of wood bending. Gufler has designed furniture that symbolises a swift exchange between his long-standing experience with furniture design and TON's perfected wood bending technique. The chair and barstool can be finished in three playful variations: a smooth version with no upholstery, an upholstered seat, or an upholstered backrest and seat for enhanced comfort.

## **DE** Grand Slam Kollektion

Grand Slam, wenn nur die besten Spieler spielen. Die neue Grand-Slam-Kollektion von TON des Designers Alex Gufler stellt ein meisterhaftes Spiel auf dem Gebiet des Holzbiegens dar. Gufler hat Möbel entworfen, die einen schnellen Austausch zwischen seiner langjährigen Erfahrung mit Möbeldesign und der perfektionierten Holzbiegetechnik von TON symbolisieren. Stuhl und Barhocker können in drei spielerischen Varianten ausgeführt werden: eine glatte Version ohne Polsterung, eine Version mit gepolsterter Sitzfläche und eine Version mit gepolsterter Rückenlehne und gepolsterter Sitzfläche für stundenlanges komfortables Sitzen.

## **PL** Kolekcja Grand Slam

Grand Slam, czyli Wielki Szlem to miejsce gdzie grają tylko najlepsi gracze. Kolekcja Grand Slam to arcydzieło na polu technologii gięcia drewna. Projektant Alex Gufler zaprojektował produkty, które są efektem synergii jego wieloletniego doświadczenia w projektowaniu mebli i finezyjnej techniki gięcia drewna opanowanej przez TON. Krzesła do jadalni oraz krzesła barowe można zamawiać w trzech wersjach: siedzisko i oparcie gładkie bez tapicerki, tapicerowane tylko siedzisko oraz wersja najbardziej wygodna, przeznaczona do długich posiedzeń, czyli tapicerowane oparcie i siedzisko.

Grand Slam / židle / chair / Stuhl / krzesło  
Stelvio / stůl / table / Tisch / stół



# grand slam

design / Alexander Gufler <sup>AT/IT</sup>

**CZ Židle Grand Slam**  
Pro TON typický ohyb tradiční kulatiny spojuje designér s lehkým překližkovým sedákem v čistém ohnutém tvaru bez viditelných spojů. Židli lze stohovat, čímž přispívá k variabilitě prostor při použití většího počtu produktů.

**EN Grand Slam Chair**  
Showing no visible joins, the Grand Slam chair combines TON's signature bent backrest with an elegantly formed, light plywood seat. The chair can be stacked for easy storage and efficient use of space.

**DE Stuhl Grand Slam**  
Der Stuhl Grand Slam zeigt keine sichtbaren Fugen und kombiniert die für TON typische gebogene Rückenlehne mit einem elegant geformten, leichten Sperrholzsitz. Der Stuhl ist stapelbar, was die Lagerung und die effiziente Nutzung des Raums erleichtert.

**PL Krzesło Grand Slam**  
Krzesło Grand Slam łączy w sobie charakterystycznie wygięte nogi i oparcie, na których nie znajdziemy śladu połączeń, z elegancko ukształtowanym, lekkim siedziskiem z drewna gięto-klejonego. Krzesła można sztaplować, czyli ustawiać jedno na drugim, co ułatwia przechowywanie i efektywne wykorzystanie przestrzeni.



Grand Slam / židle / chair / Stuhl / krzesło

grand slam



Grand Slam / barová židle / barstool / Barhocker / Krzesło barowe  
Grand Slam / židle / chair / Stuhl / Krzesło

# grand slam

design / Alexander Gufler <sup>AT/IT</sup>

**CZ Barová židle Grand Slam**  
Otevřený velkorysý tvar ohybů, který je typický spíše pro nábytek z kovových trubek, představuje technologickou výzvu při použití dřeva. Vyžaduje tak mistrovství v oboru, aby produkt splnil náročné testy pevnosti a odolnosti. Barová židle je dostupná ve dvou výškových provedeních.

**EN Grand Slam Barstool**  
The generous bent form, normally seen in metal furniture, represents a technical challenge when made in wood. Creating a wood product that meets strength and durability requirements requires mastery of craft. The barstool is available in two heights.

**DE Barhocker Grand Slam**  
Die großzügige gebogene Form, die normalerweise bei Metallmöbeln zu sehen ist, stellt eine technische Herausforderung dar, wenn sie aus Holz gefertigt ist. Die Herstellung eines Holzproduktes, das die Anforderungen an Festigkeit und Haltbarkeit erfüllt, erfordert handwerkliches Geschick. Der Barhocker ist in zwei Höhen erhältlich.

**PL Krzesło barowe Grand Slam**  
Oparcie i nogi wygięte po łukach, zwykle spotykane w meblach z metalowych rurek, stanowią duże wyzwanie technologiczne, jeśli wykonywane są z drewna. Tylko perfekcyjne opanowanie technologii, pozwala stworzyć firmie TON produkt spełniający wymagania wytrzymałościowe tej branży. Krzesła barowe są dostępne w dwóch wysokościach.



Grand Slam / barová židle / barstool / Barhocker / Krzesło barowe



cz Neopracovaný ohyb přední nohy dětské křmíčky Pettit  
en Crude bend of Pettit children's chair's front leg  
de Unbearbeitete Biegung des vorderen Fußes beim Kinderstuhl Pettit  
pl Surowy element nogi przodniej fotela do karmienia dzieci Pettit



cz Ruční ohyb loketníku židle č. 30  
en Manually bent armrest for chair nr. 30  
de Handbiegen der Armlehne beim Stuhl Nr. 30  
pl Wyginanie podłokietnika fotela nr 30



# alba stelvio YYY

cz Dřevěné jádro pro strojní ohýbání hranolku  
en Wood core for mechanical scantling bending  
de Holzkern für das maschinelle Biegen von Kantholz  
pl DREWIANA forma do gięcia maszynowego



design / Alexander Gufler <sup>AT/IT</sup>

design / Alexander Gufler <sup>AT/IT</sup>

**CZ Kolekce Alba**

Působivý design, precizní šití, čalounění s taštičkovými pružinami a perfektní ergonomie. Alba vás přesvědčí o tom, že skvěle zvládáme nejen práci se dřevem, ale také s látkou či kůží nejvyšší kvality. Komfortní již na první pohled, tvarově vyladěná. Kolekce, která vyhoví domácím i náročným podmínkám špičkových hotelů a restaurací.

**CZ Židle Alba**

Jeden základ, tři varianty. Pojícím prvkem kolekce Alba je tvar sedáku a nožní konstrukce z masivního dřeva. Na ni navazuje opěrka, která je vzadu prodloužena až pod úroveň spodní hrany oválného sedáku. U židle má tvar mírně stočeného listu a díky absenci područek ji tak bez problému zasunete také u stolů, které mají pod plátem lub.

**EN Alba collection**

Impressive design, precise craftsmanship, pocket spring upholstery and perfect ergonomics – this is Alba. Comfortable at first sight, with a refined design and exacting finish, the Alba collection is proof that TON is skilled not only in wood, but also in work with quality upholstery and leather. The collection suits the home as well as the demanding conditions of high-end hotels and restaurants.

**EN Alba chair**

One base, three variations. The unifying features of the Alba collection are its distinctively shaped seat and the wooden leg construction, which is gently enveloped by the lower part of the backrest. Shaped like a lightly curled leaf, the backrest extends below the level of the oval seat. Thanks to the absence of armrests, the Alba chair can easily slide under a table with a deep apron.

**DE Alba Kollektion**

Eindrucksvolles Design, präzise Handarbeit, eine Polsterung mit Taschenfedern sowie eine perfekte Ergonomie. Alba wird Sie davon überzeugen, dass wir nicht nur die Arbeit mit Holz, sondern auch mit Stoffen bzw. mit Leder von höchster Qualität perfekt beherrschen. Bereits auf den ersten Blick bequem, in der Form fein abgestimmt. Eine Kollektion, die sowohl Haushalten als auch den anspruchsvollen Bedingungen der TOP-Hotels und Restaurants vollends genügt.

**DE Stuhl Alba**

Eine Basis, drei Varianten. Das Verbindungselement der Alba-Kollektion ist die Sitzform und die Fußkonstruktion aus Massivholz. Daran knüpft eine Rückenlehne an, die hinten bis unterhalb der unteren Kante des ovalen Sitzes geführt wird. Beim Stuhl hat sie die Form eines leicht zusammengerollten Blattes, und dank der Abwesenheit von Armlehnen kann er auch problemlos unter diejenigen Tische geschoben werden, die unter der Platte über eine Zarge verfügen.

**PL Kolekcja Alba**

Imponujące wzornictwo, precyzyjne szycie, tapicerowanie ze sprężynami kieszonkowymi i perfekcyjna ergonomia. Alba przekona Was, że doskonale radzimy sobie nie tylko z drewnem, ale również z tkaninami, czy najwyższej jakości skórami. Wygodne już na pierwszy rzut oka, dopasowane kształty. Kolekcja która spełnia wymogi zarówno wnętrz domowych, jak i topowych hoteli i restauracji.

**PL Krzesło Alba**

Jedna podstawa, trzy warianty. Elementem łączącym kolekcję Alba jest kształt siedziska i konstrukcja nóg z litego drewna. Nogi są połączone z oparciem, które jest przedłużone poniżej poziomu owalnego siedziska. W krześle oparcie ma kształt lekko zwiniętego liścia, a brak podłokietników pozwala je bez problemu ustawić przy każdym stole, nawet z dużą oskrzynią pod blatem.

Alba / Židle a křeslo / chair and armchair / Stuhl und Armlehnstuhl / krzesło i fotel  
Stelvio / stůl / table / Tisch / stół

Award for  
Alba collection







Alba / křeslo a židle / armchair and chair / Armlehnstuhl und Stuhl / fotel i krzesło

design / Alexander Gufler <sup>AT/IT</sup>

**CZ Křeslo Alba**  
Při čalounění křesla Alba, i dalších modelů z této kolekce, používáme taštičkové pružiny a PUR pěnu. Tato technologie umožňuje udržet tvar a pevnost sedáku i při intenzivní zátěži, zároveň nabízí vysoký komfort. V kombinaci s nadčasovými tvary bude proto křeslo oblíbeným společníkem pro stolování po dlouhá léta.

**EN Alba armchair**  
The entire Alba collection is upholstered with the help of pocket springs and PUR foam. This technology ensures great seating comfort while maintaining the shape and strength of the seat, even during intensive use. Together with its timeless design, the armchair's durability will make Alba your favourite dining companion for many years to come.

**DE Sessel Alba**  
Bei der Polsterung des Sessels Alba und anderer Modelle aus dieser Kollektion verwenden wir Taschenfedern und PUR-Schaum. Diese Technologie macht die Beibehaltung der Form und der Festigkeit des Sitzes auch bei intensiver Belastung möglich und bietet zugleich einen hohen Komfort. In Kombination mit zeitlosen Formen wird der Sessel daher zu einem für viele, viele Jahre beliebten Partner beim Tafeln werden.

**PL Fotel Alba**  
Do tapicerowania foteli Alba i innych modeli z tej kolekcji używamy sprężyny kieszonkowe i formowaną piankę PUR. Ta technologia pozwala zapewnić kształt i wytrzymałość siedziska nawet podczas intensywnego używania fotela, dając jednocześnie doskonały komfort siedzenia. W połączeniu z ponadczasowym kształtem, fotel ten będzie zapewne ulubionym towarzyszem posiłków przez wiele lat.

design / Alexander Gufler <sup>AT/IT</sup>

**CZ Stůl Stelvio**  
Prostorný stůl s masivními nohami, zaoblenými hranami a nadčasovým designem. Díky absenci lubu můžete pod jeho dýhovaný či masivní plát bez problému zasunout nejen židle, ale také křesla s područkami.

**EN Table Stelvio**  
A large table with solid legs, rounded edges and timeless design. As there is no apron, you can easily fit not only chairs, but also armchairs with armrests under the veneer or solid wood desk.

**DE Tisch Stelvio**  
Ein geräumiger Tisch mit massiven Beinen, abgerundeten Kanten und zeitlosem Design. Durch das Fehlen des Spanholzes unter der Furnireplatte oder Massivholzplatte können nicht nur ein Stuhl, sondern auch Sesseln mit Armlehnen problemlos eingeschoben werden.

**PL Stół Stelvio**  
Duży stół z solidnymi nogami, zaokrąglonych krawędziach i ponadczasowym kształcie. Ponieważ nie ma oskrzyni, pasuje nie tylko do krzeseł, ale również foteli, których podłokietniki bez trudu wsuną się pod blat.



Stelvio / stůl / table / Tisch / stół

design / Alexander Gufler <sup>AT/IT</sup>

**CZ Lounge křeslo Alba**  
Harmonické tvary a zvýšená zádová opěrka předurčují lounge křeslo Alba pro odpočinek v obyvacích pokojích či vytižených hotelových lobby. Při výběru se nebojte hry s barvami. Odstín látky lze totiž zvolit pro vnitřní a vnější stranu zádové opěrky odlišný. Vybrat můžete z nových barev a typů materiálů, včetně prémiové kůže Elmotique.

**EN Alba lounge armchair**  
An elevated backrest and well-balanced proportions predestine the Alba lounge armchair for relaxation in a living room or a busy hotel lobby. Enjoy playing with colour combinations when ordering your Alba chair – different colours can be used for the inside and outside of the backrest. Exciting colours and materials await, including Elmotique premium leather.

**DE Lounge-Sessel Alba**  
Die harmonischen Formen und die erhöhte Rückenlehne prädestinieren den Lounge-Sessel Alba zur Erholung und Entspannung in Wohnräumen bzw. in einer voll ausgelasteten Hotellobby. Haben Sie bei der Auswahl keine Angst vor dem Spielen mit Farben. Der Stofffarbton kann nämlich für die Innen- und die Außenseite der Rückenlehne unterschiedlich ausfallen. Wählen können Sie aus neuen Farben und Materialtypen, inklusive des Premiumleders Elmotique.

**PL Fotel klubowy Alba**  
Harmonijne kształty i podwyższone oparcie predysponują fotel klubowy Alba do odpoczynku w salonie lub zatłoczonym lobby hotelowym. Wybierając swój model, nie bój się grać kolorami, możesz wybrać inny odcień tapicerki na wewnętrzną i zewnętrzną stronę siedziska. Możesz wybierać również z nowych kolorów i typów materiałów, w tym ekskluzywnej skóry Elmotique.



YYY / konferenční stolek / coffee table / Couchtisch / stółik

YYY

design / Alex Gufler <sup>IT/AT</sup>

**CZ Konferenční stolky YYY**

Tři výšky, tři průměry, dobrý důvod, proč začít kombinovat. Hravost podporují i tři nožky, jež při pohledu zespod tvoří písmeno ypsilon, které dalo celé kolekci název. Netradičně zkosená deska stolků umožňuje přistavit YYY ke zdi nebo dalšímu nábytku. Vrchní plát lze vybírat z přírodního masivního buku či dubu. Upřímně, jeden kus vám nikdy nebude stačit.

**EN Coffee tables YYY**

Three heights, three diameters and three good reasons to play with design. When viewed from below, the leg base forms the letter Y, giving the collection its name. The dynamic edge on one side of the tabletop allows the coffee tables to sit neatly along a wall or next to another piece of furniture. The tabletop can be made from natural oak or beech. One table will never be enough.

**DE Couchtische YYY**

Drei Höhen, drei Durchmesser und drei gute Gründe, mit Design zu spielen. Von unten betrachtet, bildet die Beinbasis den Buchstaben Y und gibt der Kollektion ihren Namen. Die dynamische Kante auf der einen Seite der Tischplatte ermöglicht es den Couchtischen, sauber an einer Wand oder neben einem anderen Möbelstück zu stehen. Die Tischplatte kann aus Natureiche oder Buche gefertigt. Ein Tisch wird nie ausreichen.

**PL Stoliki kawowe YYY**

Trzy wysokości, trzy średnice, dobry powód aby zacząć kombinować. Patrząc z dołu, trzy nogi podpierające blat tworzą literę Y, stąd wzięła się nazwa kolekcji. Niezwykły, dynamicznie przycięty kształt blatu, pozwala dosunąć stoliki kawowe do ściany lub innych mebli. Blat stołu wraz z podstawą może zostać wykonany z litego drewna bukowego lub dębowego. Jeden stolik na pewno Ci nie wystarczy.





# chips

cz Důležitost je nejen zručnost jednotlivce, ale také, aby oba ohýbači byli v harmonii  
en Important is individual's dexterity, but also harmony between two workers  
de Die Geschicklichkeit des Einzelnen ist wichtig, sondern auch die Harmonie zwischen den Biegern  
pl Nie tylko indywidualne umiejętności, to również współpraca zespołu

# chips

design / Lucie Koldova <sup>CZ</sup>

<sup>CZ</sup> **Lounge křeslo a taburet**  
Jemné křivky, kontrast materiálů a technologie ručního ohýbání dřeva. Lounge křeslu Chips dominuje impozantní vzdušný opěrák ve tvaru bramborového lupínku, který ve své spodní části tvoří zároveň jednu ze třech podnoží. Do kontrastu je mu postaven masivní sedák s komfortním čalouněním a taštičkovými pružinami uvnitř. Pohodlí při sezení zvyšuje ještě variabilní zádový polštář.

<sup>EN</sup> **Lounge chair and ottoman**  
Gentle curves, contrasting materials, manually bent wood. The Chips lounge chair is striking for its commanding airy backrest, shaped like a potato chip, which becomes part of the chair base. The airy backrest embraces a cushy seat made with comfortable upholstery and pocket springs. Seating comfort is enhanced with a removable back pillow.

<sup>DE</sup> **Lounge-Sessel und Polsterhocker**  
Sanfte Kurven, zueinander in Kontrast stehende Werkstoffe, vereint durch die Technik des manuellen Holzbiegens. Die Dominante des Lounge-Sessels ist die beeindruckende, luftige Rückenlehne in Form eines Kartoffelchips, der in seinem unteren Bereich zugleich die Funktion eines der drei Füße übernimmt. In augenfälligem Kontrast hierzu steht der massive Sitz mit Komfortpolsterung und Taschenfedern. Den Sitzkomfort wird obendrein durch das variable Rückenkissen erhöht.

<sup>PL</sup> **Fotel klubowy i otomana**  
Łagodne łuki, kontrastujące materiały i ręcznie gięte drewno. Fotel klubowy Chips jest zdominowany przez imponującą, transparentną oparcie w kształcie ziemniaczanego chipsa, które sięga aż do podłoża stając jednocześnie jego podstawą. Kontrastuje z nim masywna poduszka, komfortowe siedzisko ze sprężynami kieszonkowymi wewnątrz. Wygodę siedzenia można regulować wymienną poduszką pod plecy.

Chips / lounge křeslo a taburet / lounge chair and ottoman / Lounge Sessel und Polsterhocker / fotel klubowy i otomana



chips



Chips / lounge křeslo a taburet / lounge chair and ottoman /  
Lounge Sessel und Polsterhocker / fotel klubový i otomana  
Delta Coffee / konferenční stůlek / table / Tisch / stolk



Chips / lounge křeslo / lounge chair / Lounge Sessel / fotel klubový



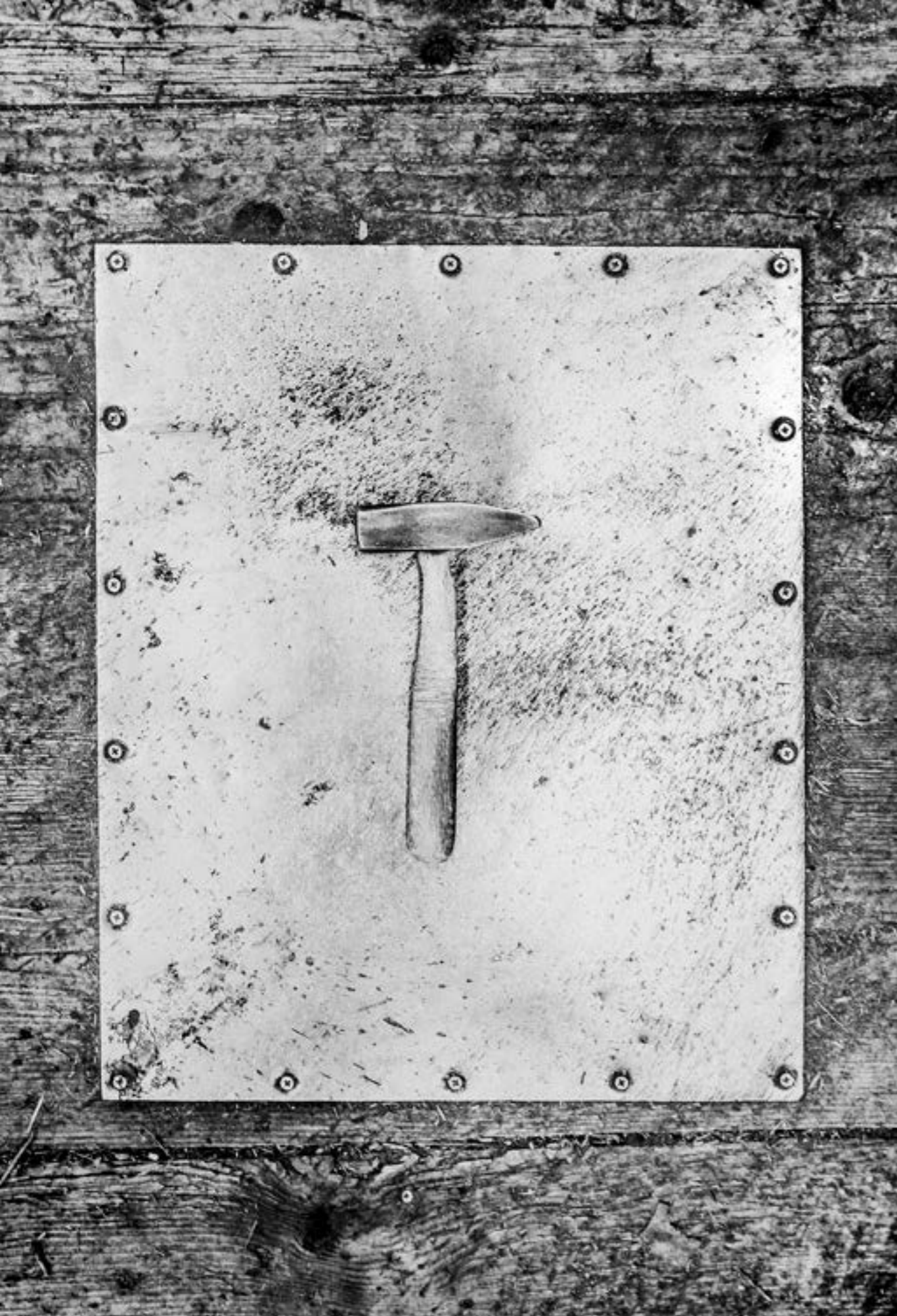

cz Kladio, které se používá pro zarážení klinů při ručním ohýbání  
en Hammer used to drive in wedges in manual bending  
de Hammer, der zum Einschlagen von Keilen beim Handbiegen verwendet wird  
pl Młotek do mocowania klinów w formach giętarских



cz Mofeni křesla Merano  
en Staining of Merano armchair  
de Belzen des Sessels Merano  
pl Barwienie fotela Merano



# merano trapez juttland

cz Mořici vana na úseku dokončení  
en Staining vat at finishing line  
de Beizwanne in der Fertigstellung  
pl Kąpiel barwiąca kończy proces



design / Alexander Gufler <sup>AT/IT</sup>

**CZ Rodina Merano**

Vznik kolekce Merano odstartoval v roce 2010 křeslo oceněné titulem Red Dot a o tři roky později doplnila židli i barová židle. Adaptací jejich tvarů nyní vzniklo také lounge křeslo. Společně se stoly Stelvio či Lasa tak Merano vytváří širokou, zároveň však tvarově ucelenou rodinu produktů.

**EN Merano family**

The Merano collection was launched in 2010 with the Merano armchair, winner of the Red Dot award, which later inspired a chair, a barstool and a lounge armchair. Together with the Lasa and Stelvio tables, the Merano collection makes for a broad yet uniform product range.

**DE Serie Merano**

Die Entstehung der Merano-Kollektion begann im Jahr 2010 mit einem Sessel, der mit dem Red Dot Award ausgezeichnet wurde. Drei Jahre später wurde sie um einen Stuhl und einen Barhocker ergänzt. Mittels einer Anpassung ihrer Formen erblickte nun auch der Lounge-Sessel das Licht der Welt. Gemeinsam mit den Tischen Stelvio bzw. Lasa bildet Merano somit eine breite, zugleich aber in der Form ganzheitliche Produktserie.

**PL Rodzina Merano**

Kolekcja Merano miała premierę w 2010 roku, kiedy to fotel zdobył nagrodę Red Dot, a trzy lata później kolekcję uzupełniono o krzesło i krzesło barowe. Fotel klubowy Merano powstał również poprzez adaptację kształtów całej kolekcji. Teraz, wraz ze stołami Stelvio i Lasa tworzą szeroką, lecz bardzo kompaktową w zakresie kształtów, rodzinę produktów.

Merano / křeslo / armchair / Armelehstuhl / fotel  
Trapez / stůl / table / Tisch / stół





# merano

design / Alexander Gufler <sup>AT/IT</sup>

**CZ Merano barová židle**

Mějte nadhled. Barová židle Merano ve dvou výškách nechává vyniknout precizně zpracovanému ohybu překližky v sedáku a opěrce. Ty kontrastují s rovnými liniemi masivní nožní konstrukce z dubu, buku či amerického ořechu. Její nízkou hmotnost a perfektní stabilitu oceníte nejen v soukromých, ale i komerčních prostorách.

**EN Merano barstool**

The shape of the Merano barstool highlights the precise craftsmanship of the formed plywood that outlines its seat and backrest. These contrast elegantly with the straight lines of the legs made of solid oak, beech or American walnut. The Merano barstool is light yet stable and available in two heights, making it ideal for both private and commercial spaces.

**DE Barhocker Merano**

Gemütlichkeit in luftiger Höhe. Der in zwei Höhen erhältliche Barhocker Merano lässt die präzise Verarbeitung der gebogenen Sperrholzplatte im Sitz und in der Lehne zur Geltung kommen. Diese bilden einen Kontrast zu den geraden Linien der massiven Fußkonstruktion aus Eichen-, Buchen- oder amerikanischem Nussbaumholz. Das niedrige Gewicht und die perfekte Stabilität überzeugen nicht nur in privaten, sondern auch in gewerblichen Räumen.

**PL Krzesło barowe Merano**

Delektujcie się perspektywą z lotu ptaka. Krzesło barowe Merano, produkowane w dwóch wysokościach, eksponuje połączenie gięto-klejonych elementów siedziska i oparcia, które kontrastują z prostymi nogami wykonanymi z litego buku, dębu lub orzecha amerykańskiego. Jego lekkość i stabilność docenicie zarówno w pomieszczeniach prywatnych jak i komercyjnych.



Merano / křeslo a barová židle / armchair and barstool / Armlehnhocker und Barhocker / fotel i krzesło barowe



# trapez merano



Trapez / stůl / table / Tisch / stół

design / Michael Schneider <sup>DE</sup>

**CZ Stůl Trapez**  
Prostorný, opticky lehký stůl. Trapez vám díky úzkému plátu dopřeje při sezení maximální prostor. Stabilitu a pevnost zaručují šikmo posazené nohy, připomínající profil křídla letadla.

**EN Table Trapez**  
The Trapez table is spacious with an optically "light" look and provides you with maximum space while sitting at the table due to its thin plate. Its stability and solidity are guaranteed by the obliquely set legs, which remind one of the profile of a plane's wings.

**DE Tisch Trapez**  
Großzügiger, optisch leicht wirkender Tisch. Trapez bietet dank seiner schmalen Tischplatte höchsten Sitzkomfort. Für Stabilität und Festigkeit sorgen die schräg angesetzten Tischbeine, die an das Profil eines Flugzeugflügels erinnern.

**PL Stół Trapez**  
Stół Trapez to lekka i przestronna forma, a smukła konstrukcja blatu gwarantuje maksymalną swobodę zasiadania przy nim. Stabilność i wytrzymałość zapewniają ukośnie ustawione nogi, przypominające profil skrzydeł samolotu.

design / Alexander Gufler <sup>AT/IT</sup>

**CZ Křeslo Merano**  
Merano je jedním z nejoblíbenějších produktů portfolia. Inovativní design křesla tvoří dvě osově se křížící lisované překližky, zaručující velmi vysoký komfort sezení. Křeslo získalo nejprestižnější ocenění v oblasti designu.

**EN Merano armchair**  
Merano is one of the most popular products in the TON catalogue. The armchair's innovative design comprises two crossed shells of pressed plywood that ensure a very comfortable sitting experience. The Merano armchair has won several prestigious design awards.

**DE Merano Armlehnstuhl**  
Merano ist einer der beliebtesten Produkte des Portfolios. Das innovative Design des Sessels bilden zwei in seinen Achsen kreuzartig verbundene Sperrholzseiten, die den sehr hohen Sitzkomfort gewährleisten. Der Sessel hat der größten Prestigepreise im Designbereich gewonnen.

**PL Fotel Merano**  
Jest ednym najpopularniejszych produktów w portfolio. Innowacyjna konstrukcja fotela opiera się na dwóch prostopadle umieszczonych elementach gięto-klejonych, gwarantujących wysoki komfort siedzenia. Fotel został nagrodzony prestiżowymi nagrodami w dziedzinie światowego wzornictwa.



Merano / Křeslo / armchair / Armelehnstuhl / fotel  
Trapez / stůl / table / Tisch / stół



design / Mads K. Johansen <sup>DK</sup>

**CZ Stůl Jutland**

Stůl nesoucí jasné prvky skandinávského designu – lehkost, důraz na tvar, detail a funkci. Tu ještě více podporuje rozkládací varianta, která dle potřeby prodlouží jeho délku o 60 centimetrů. Provedení nabízíme ve třech typech masivu – buku, dubu a americkém ořechu.

**EN Table Jutland**

The Jutland table features elements of pure Scandinavian design – simplicity, functional form and precision detail. Its functionality is further enhanced with an extendable version that elongates the table by 60 centimetres whenever needed. The Jutland table is available in three types of solid wood: beech, oak and American walnut.

**DE Tisch Jutland**

Tisch birgt klare skandinavische Designelemente – Leichtigkeit, eindeutige Formen, Betonung von Detail und Funktionsfähigkeit. Diese wird dank der ausziehbaren Variante noch mehr unterstützt, die den Tisch um weitere 60 Zentimeter verlängert. Die Ausführungen gibt es in drei Typen von Massivholz – Buche, Eiche, amerikanischer Nussbaum.

**PL Stół Jutland**

Stół prezentuje wiele elementów skandynawskiego wzornictwa – prosty kształt, lekkość, piękne detale i funkcjonalność. Oferujemy również wariant rozkładany, przedłużający blat o dodatkowe 60 cm kiedy tego potrzebujesz. Stół produkujemy z trzech rodzajów litego drewna: bukowy, dębowy i orzech amerykański.



Merano / židle / chair / Stuhl / křeslo  
Jutland / stůl / table / Tisch / stół



Jutland / stůl / table / Tisch / stůl  
Merano / židle / chair / Stuhl / krzesło

# merano

design / Alexander Gufler <sup>AT/IT</sup>

- CZ Židle Merano**  
Židle Merano propojuje spodní konstrukci z masivního dřeva s harmonickými tvary ohýbané překližky v sedáku a opěrce. Díky použité výrobní technologii je velmi lehká a hladká verze neobsahuje žádné šrouby či kovové části. Židli nabízíme také v čalouněné variantě, je stohovatelná a lze ji doplnit kováním pro spojování do řad. Při použití vozíku lze stohovat až 14 kusů hladkých židlí.
- EN Merano chair**  
Merano chair combines solid wood lower structure with harmonic curves of moulded plywood seat and armrests. Thanks to used production technology, the chair is very light and does not have any screws or metal parts. It is offered in upholstered version, it is stackable and can be fitted with fittings for joining in lines. When using a cart, up to 14 plain chairs can be stacked together.

- DE Stuhl Merano**  
Der Stuhl Merano verbindet die Unterkonstruktion aus Massivholz mit den harmonischen Formen des gebogenen Formsperrholzes von Sitz und Armlehnen. Dank der verwendeten Produktionstechnologie ist der Stuhl sehr leicht und hat keine Schrauben oder Metallteile. Er wird in gepolsterter Ausführung angeboten, ist stapelbar und kann mit Verbindungselementen für eine Aufreihung ausgestattet werden. Bei Verwendung eines Rollwagens können bis zu 14 einfache Stühle zusammen gestapelt werden.
- PL Krzesło Merano**  
Krzesło Merano łączy w sobie solidną podstawę z litego drewna z harmonijnym kształtem profilowanej sklejki na siedzisku i oparciu. Dzięki zaawansowanej technologii jest zadziwiająco lekkie. Dostępna jest też wersja bez tapicerki, można je łączyć w rzędy lub ustawiać jedno na drugim. Korzystając z dedykowanego wózka, można przechowywać i przewozić nawet 14 gładkich krzesel.



Merano / židle / chair / Stuhl / krzesło  
Merano trolley / vozík / trolley / Wagen / wózek

design / Alexander Gufler <sup>AT/IT</sup>

**CZ Lounge křeslo Merano**  
Stejně jako další modely v kolekci kombinuje i lounge křeslo Merano masivní nohy s ohýbanou překližkou v sedáku a opěrce. Typický tvar opěradla a područky jsou tentokrát spojeny v jeden kus a ve vnitřní straně nabízí pohodlné čalounění.

**EN Merano lounge armchair**  
As with the other chairs in the Merano collection, the lounge armchair combines solid wood legs with a seat and a backrest made of crossed pressed plywood. The iconically shaped backrest and armrests are joined in this model and are upholstered on the inside for greater comfort.

**DE Lounge-Sessel Merano**  
Genauso wie die übrigen Modelle in der Kollektion, kombiniert auch der Lounge-Sessel Merano massive Füße mit gebogenem Sperrholz im Sitz und in der Rückenlehne. Eine typische Form der Rückenlehne, und die Armlehnen sind diesmal in ein Stück verbunden und bieten auf der Innenseite eine bequeme Polsterung.

**PL Fotel klubowy Merano**  
Podobnie jak inne modele kolekcji, fotel klubowy Merano łączy solidne nogi z litego drewna z drewnem gięto-klejonym na siedzisku i oparciu. Typowy kształt - oparcie i podłokietniki połączone w jedno, z opcją komfortowego tapicerowania.





# valencia

cz Palička pro klázení dřív při montáži židle  
en Mallet for part gluing during chair assembly  
de Stößel zum Leimen von Teilen bei der Stuhlmontage  
pl Młotek do mocowania części podczas montażu



# valencia

design / Yonoh <sup>ES</sup>

**CZ Kolekce Valencia**

Nadčasová kolekce inspirovaná rytmem města. Praktickými vlastnostmi vyhoví svižnému tempu bistra či kavárny, komfortem nadchne i při dlouhém večerním posezení. Detail propojení zadní nohy a opěradla upozorňuje na použitou technologii ohýbání masivního dřeva. Řada Valencia obsahuje židli a barovou židli ve dvou výškách. Kromě hladké varianty v dubu a buku je k dispozici i čalouněná varianta.

**EN Valencia collection**

A timeless collection inspired by the rhythm of a pulsing city, comprising a chair and a barstool in two heights. Its practical features will suit the busy setting of a bistro or a cafe, and its comfort will please even during long evening meals. The elegant way in which the top of the back legs connects with the backrest draws attention to TON's signature wood bending technique. In addition to solid oak and solid beech options, the chair and the barstool can also be upholstered.

**DE Valencia Kollektion**

Eine zeitlose Kollektion inspiriert vom Rhythmus einer pulsierenden Stadt. Die praktischen Merkmale des Designs passen sich der belebten Umgebung eines Bistros oder Cafés an und der hohe Sitzkomfort lässt lange Abende gemütlich enden. Die Kopplung der Hinterbeine mit der Rückenlehne macht auf die Konstruktionstechnik des Holzbiegens aufmerksam. Die Valencia-Kollektion umfasst einen Stuhl und einen Barhocker in zwei verschiedenen Höhen. Neben den Optionen Eiche massiv und Buche massiv können Stuhl und Barhocker auch gepolstert werden.

**PL Kolekcja Valencia**

Ponadczasowa kolekcja zainspirowana wibrującym rytmem miasta. Doskonale pasuje do odwiedzanych na szybko bistro lub kawiarni, ale komfort siedzenia zapewni również podczas długich, wieczornych posiłków. Połączenie tylnych nóg z oparciem, kieruje naszą uwagę na zastosowaną technologię gięcia litego drewna. Kolekcję Valencia tworzą krzesło i krzesła barowe w dwóch wysokościach. Do wyboru mamy siedziska tapicerowane lub gładkie, wykonane z drewna bukowego lub dębowego.

Valencia / chair / Stuhl / krzesło  
ink / stůl / table / Tisch / stol





design / Yonoh <sup>ES</sup>

**CZ Židle Valencia**

Jednoduchá židle, která vydrží roky a nebude vás nudit. Velkorýsý opěradlo a sedák z lisované překližky díky své ergonomii ručí za komfort. Stabilitu zabezpečuje konstrukce z masivního dřeva, která pracuje s pro TON signifikantní technologií ohýbání. Kromě možnosti čalouněného sedáku pomáhá praktickému využívání i stohovatelnost.

**EN Valencia Chair**

A classic chair that will last years and will never bore. Thanks to ergonomic design, the generous backrest and pressed plywood seat guarantee comfort. Solid wood construction, enhanced with skilfully bent wood, ensures strength and stability. The chair comes in upholstered versions and can be easily stacked.

**DE Valencia Stuhl**

Ein klassischer Stuhl, der jahrelang hält und nie langweilig wird. Die großzügige Rückenlehne und der Sitz aus gepresstem Sperrholz garantieren dank ergonomischem Design hohen Sitzkomfort. Die Massivholzkonstruktion, hergestellt mit der von TON entwickelten Bugholztechnik, sorgt für Festigkeit und Stabilität. Der Stuhl ist auch in gepolsterter Ausführung erhältlich und lässt sich leicht stapeln.

**PL Krzesło Valencia**

Proste krzesło, które wytrzyma lata i się nie znudzi. Duże oparcie i siedzisko, wykonane z ergonomicznie ukształtowanej sklejki, gwarantują wygodę. Konstrukcja wykonana z litego drewna, w charakterystycznej dla TON technologii gięcia, gwarantuje odpowiednią stabilność i trwałość. Krzesło oferujemy również w wariantcie tapicerowanym, zaś możliwość sztaplowania zwiększa ich praktyczne zastosowania.

design / Yonoh <sup>ES</sup>

**CZ Barová židle Valencia**

Tvary a vlastnosti židle Valencia převedené do barové varianty. Volba barvy finálního dokončení dokáže změnit charakter produktu a vyhovět potřebám bezpečnosti interiérů. Provedení ve dvou výškách nabízí využití nejen u klasického baru, ale třeba i v domácnostech u kuchyňských ostrůvků či linky.

**EN Valencia Barstool**

The barstool emulates the forms and characteristics of its namesake chair. Final colour finishes can significantly influence the character of the barstool and thereby satisfy the needs of countless interiors. With two height options, the barstool will find its use in a classic bar and at taller kitchen islands/counters.

**DE Valencia Barhocker**

Der Barhocker ahmt die Formen und Eigenschaften seines Namensvetters, den Stuhl Valencia nach. Die endgültige Farbauswahl kann den Charakter des Barhockers maßgeblich beeinflussen und somit die Bedürfnisse unzähliger Innenräume erfüllen. Mit zwei Höhenvarianten findet der Barhocker seinen Einsatz in einer klassischen Bar und an größeren Kücheninseln oder Theken.

**PL Krzesło Barowe Valencia**

Kształty i walory krzesła przeniesione do wariantu barowego. Zmiana koloru drewna zmienia również charakter krzesła i pozwala dopasować je do wymagań projektowanych wnętrz. Oferowane w dwu wysokościach, nadają się nie tylko do klasycznego baru, ale również do wysp czy blatów w prywatnych kuchniach lub jadalniach.



Valencia / židle a barová židle / chair and barstool / Stuhl und Barhocker / krzesło / krzesło barowe



**ginger**

cz Sametová látka připravená na čalounění křesla Ginger  
en Velvet fabric prepared for upholstery Ginger armchair  
de Samtstoff für die Polsterung des Sessels Ginger  
pl Aksamit przygotowany do tapicerowania fotela Ginger

design / Yonoh <sup>ES</sup>**CZ Křeslo Ginger**

Jemně plynoucí organický tvar a pohodlí v odlehčeném designu se setkávají u křesílka Ginger. Oblé tvary léčivého zázvorového kořene inspirovaly designérské studio Yonoh k vytvoření polstrovaného modelu, který splňuje nároky na pevnost konstrukce, avšak působí svěže a bez těžkopádnosti. Mírný ohyb nožek odkazuje k srdci výroby značky TON. Opěradlo s područkami je vytvořeno z jednoho kusu dřevěného výlisku očalouněného kvalitními potahovými materiály a tvoří tak kompaktní celek. Díky tomu je Ginger velmi pohodlný při zachování nízké hmotnosti.

**DE Sessel Ginger**

Der kompakte Sessel Ginger, der vom Designstudio Yonoh entworfen wurde, verbindet sanfte Konturen mit einem komfortablen, zeitgemäßen Design. Inspiriert vom bauchigen Stamm der Ingwerpflanze ist der gepolsterte Sessel solide gebaut, ohne schwer zu wirken. Eine leichte Biegung im oberen Teil der Stuhlbeine ist eine Hommage an die charakteristische Bugholztechnik von TON. Die gepolsterte Rückenlehne und die Armlehnen bestehen aus einem einzigen Stück gepresstem Sperrholz und bilden eine saubere und kompakte Einheit. Das Ergebnis? Ein sehr bequemer und dennoch leichter Sessel.

**EN Ginger armchair**

Created by the design studio Yonoh, the compact Ginger armchair blends gentle contours with a comfortable, contemporary design. Inspired by the bulbous stem of the medicinal ginger plant, the upholstered armchair is solidly built without appearing heavy. A slight bend on the upper part of the chair legs pays homage to TON's signature wood-bending technique. The upholstered backrest and armrests are made from a single piece of pressed plywood, creating a neat and compact unit. The result? A very comfortable yet lightweight armchair.

**PL Fotel Ginger**

Zaprojektowany przez studio Yonoh, kompaktowy fotel Ginger łączy organiczne linie z lekką, aktualną stylistyką i komfortem siedzenia. Obły kształt leczniczych korzeni imbiru, był inspiracją dla studia Yonoh. Powstał pełnotapicerowany fotel oparty na wytrzymałej podstawie, wyglądający lekko i nowoczesnie. Lekko wygięte nogi nawiązują do tradycyjnych wartości marki TON. Oparcie wraz z podłokietnikami wykonane jest z jednego elementu drewna gięto-klejonego, pokrytego wysokiej jakości materiałem tapicerskim, tworząc kompaktową całość. Dzięki tym cechom fotel Ginger jest bardzo wygodny zachowując niską wagę.

ginger



Ginger / kreslo / armchair / Armléhnstuhli / fotel



cz Vrstvy nářezaných látek nachystaných pro čalouničkou dlinu  
en Stacks of cut fabric prepared for upholstery workshop  
de Schichten geschnittener Stoffe für die Polsterwerkstatt  
pl Warstwy wyciętych formatek tkanin przygotowane dla tapicerni



cz Jádno pro upevnění tvárnice při ručním ohýbání židle  
en Core for attaching a former in manual wood bending  
de Der Kern zur Befestigung der Form beim Handbiegen von Stühlen  
pl Drewniana forma do ręcznego gięcia

# leaf

# leaf

design / E-ggs IT

**CZ Rodina Leaf**

Leaf je návratem k přírodě. Výběrem materiálů, způsobem jejich zpracování i designovými prvky. Pro ty byly inspirací stromy a listy, jejichž tvary se odráží například v zádové opěrce. Zaujme však i dalšími detaily, funkcími a ergonomickými vlastnostmi.

**EN Leaf Family**

The Leaf collection celebrates a return to nature - in the choice of materials and their processing, and in its design elements. These were inspired by trees and leaves, which can be discerned in the shape of the backrest.

**DE Familie Leaf**

Leaf ist die Rückkehr zur Natur. Durch die Auswahl der Werkstoffe, die Art ihrer Verarbeitung und durch ihre Designgestaltung. Für diese dienten Bäume und Blätter als Inspiration, deren Formen sich unter anderem in der Rückenlehne widerspiegeln. Es beeindruckt jedoch auch durch weitere Details, durch die Funktionalität und durch die ergonomischen Eigenschaften.

**PL Rodzina Leaf**

Kolekcja Leaf to powrót do natury – świadczy o tym dobór materiałów, sposób produkcji i elementy ozdobne tego modelu. Inspiracją były drzewa i liście, których kształty odnajdziemy w oparciu krzesła. Zachwycają również inne detale, w tym funkcjonalność i doskonała ergonomia tego modelu.

design / E-ggs IT

**CZ Židle Leaf**

Sedák a opěrka z lisované překližky dodávají modelu optickou a fyzickou lehkost. Stabilitu a pevnost zase zaručuje konstrukce z ohýbaného masivního dřeva. Kromě hladkého sedáku z dubu a buku je k dispozici také čalouněná varianta.

**EN Leaf Chair**

The seat and backrest made from pressed plywood suggest visual and physical lightness, but the solid bentwood construction of the Leaf chair guarantees strength and stability. The seat is made from beech or oak wood, and an upholstered version is also available.

**DE Stuhl Leaf**

Der Sitz und die Lehne aus gepresstem Sperrholz verleihen dem Modell eine optische und physische Leichtigkeit. Die Stabilität und Festigkeit werden wiederum durch die Konstruktion aus gebogenem Massivholz garantiert. Außer der ungepolsterten Ausführung aus Eiche und Buche steht auch eine gepolsterte Variante zur Verfügung.

**PL Krzesło Leaf**

Siedzisko i oparcie wykonane z formowanej sklejki, dodaje krzesłu Leaf lekkości fizycznej i optycznej. Trwałość i wytrzymałość gwarantują nogi wykonane z litego, giętego drewna. Model dostępny jest z gładkim lub tapicerowanym siedziskiem, z drewna dębowego lub bukowego.

Tee / věšák / coat stand / Kleiderständer / wieszak  
Leaf / barová židle a židle / barstool and chair / Barhocker und Stuhl /  
krzesło barowe i krzesło – Leaf / stool / table / Tisch / stół







design / E-ggs IT

**CZ Stůl Leaf**  
 Důmyslné použití lubu vyvolává pocit, že plát nad podnoží levituje. Stůl spojuje s židlemi Leaf oblý detail na horním zakončení nohou. Kromě této kolekce však vhodně doplní také naše další modely v čistém, skandinávském duchu. Vyrábíme jej ve dvou tvarech – obdélníkovém a kruhovém.

**EN Leaf Table**  
 An imaginative use of aprons gives the impression that the Leaf tabletop levitates above its base, which includes rounded details on the upper legs – a feature shared with the Leaf chair. With its clean, Scandinavian design, the table also complements other pieces in the TON catalogue. The Leaf table is available in two shapes: rectangular and round.

**DE Tisch Leaf**  
 Die ausgeklügelte Verwendung der Zarge erweckt das Gefühl, dass die Platte über dem Gestell schwebt. Die abgerundete Form des oberen Teils der Beine korrespondiert mit der Form der hinteren Stuhlbeine. Den Tisch stellen wir in zwei Varianten her – rechteckig und rund. Neben dieser Kollektion erweitert der Tisch unsere bereits im reinen, skandinavischen Stil bestehenden Modelle.

**PL Stół Leaf**  
 Unikatowy projekt podstawy powoduje wrażenie, że blat lewituje nad oskrznią stołu. Detail zaokrąglonych zakończeń nóg jest identyczny jak w krzesłach. Możemy wybrać blat okrągły lub prostokątny. Lekki, skandynawski charakter tego stołu doskonale komponuje się z innymi modelami naszych krzeseł.



reddot award 2017  
 winner furniture design



Leaf / židle / chair / Stuhl / krzesło  
 Leaf / stůl / table / Tisch / stół

design / E-ggs IT

**CZ Barová židle Leaf**  
Sedák barové židle Leaf je shodný s tvary židle. Tentokrát je však použitý v opačné poloze. Zadní nohy jsou tvořeny náročným ručním ohybem masivního dřeva. Model nabízíme kromě čalouněné varianty také ve dvou výškových provedeních.

**EN Leaf barstool**  
The seat of the Leaf barstool is identical to that of the chair, except that it is placed in an opposing direction. The back legs are made from manually bent solid wood. The Leaf barstool is available in two heights and in an upholstered version.

**DE Barhocker Leaf**  
Der Sitz des Barhockers Leaf ist mit der Form des Stuhls identisch. Diesmal wird er jedoch in umgekehrter Lage verwendet. Die hinteren Beine bestehen aus aufwendig von Hand gebogenem Massivholz. Das Modell bieten wir neben der gepolsterten Variante auch in zwei Höhenausführungen an.

**PL Taboret barowy Leaf**  
Siedzisko taboretu Leaf ma identyczny kształt jak siedzisko krzesła, ale w tym modelu zostało użyte w odwrotnej pozycji. Nogi wykonane z litego drewna, tylnie są ręcznie gięte. Oferujemy wersję gładką i tapicerowaną, oraz dwie wysokości siedziska pozwalające dobrać optymalny wariant do posiadającego blatu.

80 / 81

Leaf / barová židle / barstool / Barhocker / krzesło barowe





Leaf / křeslo / armchair / Armlehnstuhl / fotel  
Stůl / table / Tisch / stół

# leaf

design / E-ggs™

**CZ Křeslo Leaf**  
Křeslo s područkami z opticky lehké lisované překližky doplnilo modely z kolekce Leaf, všechny tak mohou v interiéru fungovat v dokonalém celku. Sedák křesla Leaf lze navíc očalounit, proto je vhodné i na delší sezení, kde je kladen vyšší důraz na komfort.

**EN Armchair Leaf**  
An elegant armchair with visually understated pressed-plywood armrests has joined the Leaf family tree. Now all of the pieces can feature in your interior as a unified whole. The seat on the Leaf armchair can also be upholstered to provide hours of sitting comfort.

**DE Leaf Armlehnstuhl**  
Ein eleganter Sessel mit optisch dezenter Armlehnen aus gepresstem Sperrholz hat sich dem Familienstammbaum von Leaf angeschlossen. Jetzt können alle Teile in Ihrem Interieur als ein einheitliches Ganzes erscheinen. Der Sitz des Sessels Leaf kann auch gepolstert werden, um stundenlangen Sitzkomfort zu bieten.

**PL Fotel Leaf**  
Elegancki fotel z subtelnie uformowanymi podłokietnikami z drewna gięto-klejonego dołączył do rodziny Leaf. Teraz wszystkie elementy mogą trafić do Twojego wnętrza, tworząc jednolitą kompozycję. Siedzisko fotela można zamówić też w wersji tapicerowanej, gwarantując sobie komfortowe, wielogodzinne siedzenie.





# dowel rioja anix

cz Dvojice ohybačů spolupracuje při tvorbě loketníku židle č. 30  
en Two benders work in unison to create an armrest for chair nr. 30  
de Zwei Bieger formen zusammen die Armlehne für den Stuhl Nr. 30  
pl Duet giętarzy pracuje przy podłokietniku fotela nr 30

design / Lime studio IT

**CZ Sedačka Dowel**  
Komfortní sezení pro dvě osoby. Rozšířenou variantu křesla můžete kromě klasického lounge setu použít také místo pohovky v obývacích pokojích, případně v čekárnách či kancelářích.

**EN Dowel sofa**  
Comfortable seating for two people, an alternative to a classic sofa. This wider variation of the Dowel armchair can serve as a comfortable settee in your living room, office or waiting room.

**DE Dowel Sofa**  
Bequeme Sitzgelegenheit für zwei Personen. Die erweiterte Variante des Sessels können Sie neben dem klassischen Lounge-Set auch anstelle des Sofas in Wohnzimmern, ggf. in Warteräumen oder Büros verwenden.

**PL Dowel sofa**  
Komfortowy model dla dwóch osób, alternatywa dla klasycznej sofy. Ten szerszy wariant fotela Dowel można z powodzeniem użytkować w Twoim salonie, biurze lub poczekalni.

Anix / konferenční stůlek / table / Couchtisch / stolk  
Dowel / křeslo a sedačka / armchair and sofa /  
Sessel und Sofa / fotel klubowy i sofa

# dowel anix



design / Lime studio IT

**CZ Křeslo Dowel**

Křeslo Dowel je pohodlné již od pohledu. Zaujme výrazným komfortním polstrováním podtrženým oblými tvary. Kromě využití v nejrůznějších lobby a chillout zónách či kavárnách poslouží skvěle i jako prostorový solitér.

**EN Dowel Armchair**

The Dowel armchair is synonymous with snug comfort, its attractive upholstery highlighting the armchair's rounded form. The Dowell armchair is ideal for a lobby, a chill-out zone or a café, but it also works perfectly as a solitary design piece.

**DE Sessel Armchair**

Bequem auf den ersten Blick. Dowel weckt das Interesse durch eine komfortable Polsterung, die die runden Formen unterstreicht. Außer der Nutzung in Lobby und Chillout Räumen oder Cafés dient er auch als Raumsolitaire.

**PL Fotel Dowel**

Już na pierwszy rzut oka wygodny fotel, który przyciąga uwagę komfortową tapicerką podkreślającą zaokrąglone kształty. Poza zastosowaniem w kawiarniach, strefach relaksu, recepcjach czy poczekalniach, jest także wspaniałym elementem dekoracyjnym.

design / Lime studio IT

**CZ Konferenční stůlek Anix**

Nižší konferenční stůlek s nohami v kulatém profilu vhodně doplní řadu našich křesílek. Pod plát, který nabízíme v kruhovém i obdélníkovém tvaru, si díky odkládacímu prostoru můžete položit třeba oblíbenou knihu či noviny.

**EN Anix coffee table**

The low-set Anix coffee table with rounded legs is an elegant complement to many of our armchairs. The tabletop is available in round and oval versions. Under the tabletop is an open storage space, perfect for your favourite book or newspaper.

**DE Couchtisch Anix**

Der niedrigere Couchtisch mit Beinen runden Profils, der in geeigneter Weise die Reihe unserer kleineren Sessel ergänzt. Unter der Platte, die wir in kreisförmiger und rechteckiger Form anbieten, können Sie dank der Ablage Ihr Lieblingsbuch oder die Zeitung ablegen.

**PL Stolik kawowy Anix**

Niski stół kawowy z okrągłymi nogami może być eleganckim uzupełnieniem dla wielu z naszych krzeseł. Okrągły lub owalny blat, skrywa pod sobą przestrzeń na odłożenie naszej ulubionej książki lub gazety.



Anix / konferenční stůlek / coffee table / Couchtisch / stół



Rioja / barová židle / barstool / Barhocker / krzesło barowe

# rioja

design / Lounge Designgroup <sup>DE</sup>

**CZ Barová židle Rioja**

Vyšší a nižší barová židle jsou pojmenovány podle španělské vinařské provincie. K dispozici je varianta v buku či dubu, který svou strukturou zvýrazní elegantní a jemné tvary modelu. Rioja získala ocenění za design, Interior Innovation Award 2011.

**EN Barstool Rioja**

The Rioja barstool in two heights is named after the wine producing province of Spain. The barstool is made in beech and oak wood variations, both of which highlight the stool's refined, elegant design. Rioja received the Interior Innovation Award for design in 2011.

**DE Barhocker Rioja**

Der hohe und der niedrige Barhocker werden nach einer spanischen Weinprovinz benannt. Es gibt Varianten aus Buchen- oder Eichenholz, die durch seine Struktur die eleganten und feinen Formen hervorragen lässt. Rioja hat die Auszeichnung für Design, Interior Innovation Award 2011 erhalten.

**PL Krzesło barowe Rioja**

Taborety barowe z kolekcji Rioja są nazwę zawdzięczają hiszpańskiej prowincji. Dostępne są warianty z buku lub dębu, który w jeszcze większym stopniu podkreśla elegancję i subtelne kształty modelu. Rioja otrzymała nagrodę za wzornictwo – Interior Innovation Award 2011.









# split lasa hoop

cz Unikatní ohyb rozštěpou pro židli Split  
en Unique split bend for the Split chair  
de Einzigartige Spaltbiegung für den Stuhl Split  
pl Unikalne gięcie w dwu kierunkach krzesła Split

# split

design / Arik Levy <sup>FR</sup>

## CZ Kolekce Split

Významný světový designér Arik Levy posouvá u kolekce Split tradici ohýbání dřeva k novým možnostem. Poprvé byl totiž u konstrukce použit unikátní rozštěp hranolku, při kterém je dřevo ohýbáno do dvou různých směrů. Jedná se o jedno z nejkomplicovanějších provedení, které lze u ohýbaného nábytku najít.

## EN Split collection

Designer Arik Levy, who is renowned worldwide, has advanced the possibilities with the Split collection with a tradition of bending wood. For this design, a unique rod cleft has been used, during which the wood is bent in two different directions. This is one of the most complicated designs that can be found in bent furniture.

## DE Split Kollektion

Der weltweit bekannte Designer Arik Levy hat die Split-Kollektion um die Tradition des Holzbiegens erweitert. Für diese Konstruktion wurde ein einzigartiger Spalt verwendet, bei dem das Holz in zwei verschiedene Richtungen gebogen wird. Dies ist eines der kompliziertesten Designs, das bei gebogenen Möbeln zu finden ist.

## PL Kolekcja Split

Znany na całym świecie projektant Arik Levy, tworząc kolekcję Split poszerzył możliwości tradycyjnej metody gięcia drewna. Po raz pierwszy element gięty jest rozdzielany i wyginany w różnych kierunkach. Jest to jeden z najbardziej skomplikowanych projektów spośród mebli giętych.



Split / židle a barová židle / chair and barstool /  
Stuhl und Barhocker / krzesło i krzesło barowe  
Lasa / stül / table / Tisch / stól



# lasa

design / Alexander Gufler <sup>AT/IT</sup>

**CZ Kolekce Lasa**

Stoly Lasa byly navrženy jako další element kolekce Merano. Díky svým jednoduchým liniím však vhodně doplní také další modely značky TON. Je možné je vzájemně spojovat a kombinovat do větších celků, například v jídelnách, konferenčních místnostech či kancelářích.

**EN Lasa collection**

Lasa tables were designed to be an additional element of the Merano collection, but their clean lines complement other pieces in the TON catalogue. Lasa tables can be grouped and combined into larger units, making them well suited for dining halls, conference rooms and offices.

**DE Lasa Kollektion**

Lasa-Tische wurden als ein weiteres Element der Merano-Kollektion entworfen. Dank ihrer einfachen Linien können sie aber auf angemessene Weise auch die übrigen Modelle der Marke TON ergänzen. Sie können auf beliebige Weise miteinander verbunden und zu größeren Einheiten kombiniert werden, z. B. in Speiseräumen, Konferenzräumen oder Büroräumen.

**PL Kolekcja Lasa**

Stoly Lasa zostały zaprojektowane jako kolejny element kolekcji Merano. Jednak, dzięki swojemu minimalistycznemu wyglądowi, mogą stanowić uzupełnienie innych modeli marki TON. Można je łączyć w większe grupy, na przykład do jadalni, sal konferencyjnych czy biur.



Lasa / stůl / table / Tisch / stół



Split / barová židle / barstool / Barhocker / krzesło barowe

# split

design / Arik Levy <sup>FR</sup>

**CZ Barová židle Split**

Barová židle Split vychází z tvarů židle, ve spodní části je však propojena ohýbaným spojem. Ten při sezení vytváří komfortní podpěru pro nohy. K dispozici jsou dvě varianty výšek, které nabízejí využití v restauracích i privátních kuchyních.

**EN Split barstool**

Based on the chair of the Split series, the Split barstool is available in two heights. Its lower section features a comfortable footrest made of bent wood. The Split barstool is ideal for restaurants as well as private kitchens.

**DE Barhocker Split**

Der Barhocker Split geht von der Form eines Stuhls aus, im unteren Bereich ist dieser jedoch durch eine gebogene Verbindung verbunden. Beim Sitzen bildet diese eine komfortable Fußstütze. Zur Verfügung stehen zwei Höhenvarianten, die ihre Anwendung in Restaurants sowie im Wohnbereich finden.

**PL Krzesło barowe Split**

Krzesło barowe Split jest rozwinięciem linii krzesła o tej samej nazwie. Jego dolna część jest połączona giętą obręczą, która jednocześnie jest podnóżkiem i zapewnia komfort siedzenia. Do dyspozycji są dwie wysokości krzesła, gwarantujące wszechstronne zastosowanie zarówno w restauracjach, jak i prywatnych mieszkaniach.

design / Arik Levy <sup>FR</sup>

**CZ Židle Split**

Základ tvoří ručně ohýbaný rozštěp masivního dřeva, který je poprvé u sedacího nábytku designovým a zároveň funkčním prvkem – vytváří podpěru sedáku i opěradlové části zároveň. Ta je elegantně zasunutá za sedadlo, také vytvořené z masivního dřeva. Kromě čalounění nabízíme provedení v jasanu, na nějž lze ručním nástřikem aplikovat barevný gradient.

**EN Split chair**

The base of the chair is made from lengths of solid wood that have been split and manually bent, serving – for the first time in seating furniture – as both a design feature and a functional element by creating a visually striking support structure for the seat and the backrest. The backrest slides elegantly behind the seat, which is also made from solid wood. The Split chair is available in an upholstered variation as well as in ash, which can be hand sprayed with a gradient stain.

**DE Der Stuhl Split**

Die Basis des Stuhls bildet eine manuell gebogene Spaltung aus Massivholz, die bei Sitzmöbeln zum ersten Mal eine Kombination aus Design- und Funktionselement darstellt – sie bildet gleichzeitig die Stütze für den Sitz und den Lehnenteil. Diese ist auf elegante Weise hinter den Sitz aus Massivholz geschoben. Neben der Polsterung bieten wir auch die Ausführung aus Eschenholz an, worauf durch manuelles Aufspritzen ein farbiger Gradient angebracht werden kann.

**PL Krzesło Split**

Podstawę tworzą ręcznie wygięte, rozszczepione elementy litego drewna, które po raz pierwszy w meblach przeznaczonych do siedzenia są elementem zarówno dekoracyjnym, jak i funkcjonalnym, tworząc podparcie siedziska i oparcia. Oparcie jest subtelnie i elegancko wsunięte za wykończone z litego drewna siedzisko. Poza wersją gładką i tapicerowaną, oferujemy również wersję ekskluzywną z drewna jesionu, na której uzyskujemy efekt gradientu barwnego (cieniowania) za pomocą ręcznego natrysku.



Split / židle / chair / Stuhl / krzesło

design / Arik Levy <sup>FR</sup>

**CZ Křeslo Split**  
Minimalisticky řešené křeslo, vhodné k jídelnímu stolu, do obývacích prostor či jako prostorový solitér. Sedák s detailem odkrytého masivního dřeva objímá vyšší, celočalouněná opěrka. Na její ploše vynikají zakončení rozštěpeného dřeva, ohýbaného do protichůdných směrů.

**EN Split armchair**  
With its minimalist design, the Split armchair is suitable for a dining room, a living room, or as a solitary design piece. The upholstered armchair features revealed solid wood details, high armrests and elegant split wood legs that extend up the backrest and sit proud of the upholstery.

**DE Der Sessel Split**  
Ein minimalistisch gestalteter Sessel, passend zum Esstisch, in Wohnräume oder als Raumsolitär. Der Sitz mit dem Detail des freigelegten Massivholzes wird von einer höheren Vollpolsterlehne umfasst. Auf deren Fläche sind die Abschlüsse des gespaltenen, in die gegenläufigen Richtungen gebogenen Holzes zu sehen.

**PL Fotel Split**  
Minimalistyczny fotel. Pasuje do stołu w jadalni, idealny do mieszkań również jako przestrzenny element dekoracyjny. Siedzisko z litego drewna otula tapicerowane oparcie, które opiera się na wygiętych w przeciwnych kierunkach, rozgałęzionych elementach drewnianych.



Hoop / miska / bowl / Schale / miska

# hoop

design / Olgoj Chorchoj <sup>CZ</sup>

**CZ Misa Hoop**  
Design prolnutý s technologií. Tvar misy určuje obruč z ohýbaného dřeva, která ve spojení se skleněným tělem propojuje zároveň i dva unikátní výrobní postupy, typické pro Českou republiku. Ruční ohýbání dřeva z Bystřice pod Hostýnem a český křišťál ze Světla nad Sázavou. Hoop je prvním z řady doplňků pro interiér, který TON ve svém portfoliu nabízí.

**EN Bowl Hoop**  
In Hoop, design meets technology. The bowl is made from a ring of bent wood and a glass body, uniting two manufacturing methods unique to the Czech Republic – manual wood bending from Bystřice pod Hostýnem and crystal glassmaking from Světla nad Sázavou. Hoop is the first of a range of home accessories available in the TON portfolio.

**DE Schale Hoop**  
Die Verbindung von Design und Technologie. Die Form der Schale wird durch einen Reifen aus gebogenem Holz geprägt, der in Kombination mit dem Glaskorpus gleichzeitig zwei einzigartige, für Tschechien typische, Herstellungsverfahren verbindet. Das in Bystřice pod Hostýnem praktizierte traditionelle Biegen von Holz und das böhmische Kristallglas aus Světla nad Sázavou. Hoop ist das erste Produkt der Accessoires-Reihe für Innenraumgestaltung, das TON in seinem Portfolio anbietet.

**PL Misa Hoop**  
Design zespolony z technologią. Kształt szklanej misy determinuje obręcz z giętego drewna. To połączenie integruje dwa unikalne, typowe dla Czech procesy produkcyjne – ręczne gięcie drewna z Bystric pod Hostynem i czeski kryształ ze Światlej nad Sazawą. Hoop jest pierwszym z serii akcesoriów dekoracyjnych, które TON oferuje w swoim portfolio.



Split / křeslo / armchair / Armlehnstuhl / fotel  
Chop / stůl / table / Tisch / stół

# split

design / Arik Levy <sup>FR</sup>

**CZ Lounge křeslo Split**  
Subtilní lounge sezení s masivním základem. Díky zvýšené zádové opěrce, komfortnímu čalounění a ergonomii sedáku v něm budete rádi trávit společné chvíle doma či v hotelových lobby. Stabilitu a pevnost zaručuje technologie ručního ohýbání dřeva. Křeslo je zajímavé také detailem švu na vrchní straně opěráku i područek, který zdobí speciální lemování.

**EN Split lounge armchair**  
Delicate lounge seating with a solid wood base. Thanks to its high backrest, comfortable upholstery and excellent ergonomics, the Split lounge armchair is a great place for lounging – be it at home or in a hotel lobby. The chair's stability and durability are guaranteed by the manually bent solid wood base. The Split lounge armchair features a decorative blanket stitch along the top edge of the backrest and the armrests.

**DE Lounge-Sessel Split**  
Ein subtiler Lounge-Sitz mit massiver Basis. Dank der erhöhten Rückenlehne, der komfortablen Polsterung und der Sitz-Ergonomie bietet der Sessel höchsten Komfort und lädt zum Entspannen ein, egal ob zu Hause oder in einer Hotellobby. Die Stabilität und Festigkeit werden durch die Technologie des manuellen Holzbiegens gewährleistet. Der Sessel besticht durch das Nahtdetail auf der Oberseite der Lehne sowie der Armlehnen, das mit einer speziellen Bordierung verziert ist.

**PL Fotel klubowy Split**  
Subtelny fotel klubowy na podstawie z litego drewna. Dzięki podwyższonemu oparciu, komfortowej tapicerce oraz ergonomicznemu siedzisku zapewnia chwile szczęścia zarówno w domu, jak i w hotelowym lobby. Stabilność i wytrzymałość gwarantuje technologia ręcznego gięcia drewna. Interesującym detailem jest również ozdobnie wykończony szew na zewnętrznej stronie oparcia i podłokietniku.

Split / lounge křeslo / lounge armchair / Lounge Sessel / fotel klubowy  
Bloom central / konferenční stoly / coffee tables / Couchtischen / stolky





cz Kůže připravené na zpracování v čalounické dílně  
en Cut leather prepared for processing in upholstery workshop  
de Leder, das auf die Verarbeitung in der Polsterwerkstatt wartet  
pl Skóry naturalne gotowe do obróbki w warsztacie tapicerskim

# moritz chop



moritz

design / Kai Stania <sup>AT</sup>

**CZ Kolekce Moritz**  
Ručně broušené dubové dřevo je ocalouněno jemnou přírodní kůží. Pod ní se skrývá čalounění taštičkovými pružinami a vyztužené hrany, které zabezpečují velmi pohodlné dlouhodobé sezení. Celý set Moritz, složený z křesla, lounge křesla, židle a barové židle, prošel dlouhodobým testováním a splňuje přísné nároky nejen hotelových prostor.

**EN Moritz collection**  
The Moritz chair is made from hand-sanded oak wood and upholstered with fine natural leather. The seat's pocket spring construction and reinforced sides ensure a comfortable sitting experience even over a long time. The entire Moritz collection, comprising a chair, armchair, lounge armchair and barstool, has undergone extensive testing and surpasses the strict requirements expected for use in hotels and other demanding environments.

**DE Moritz Kollektion**  
Handgeschliffenes Eichenholz, feines Echtleder, genaue Nähte, Taschenfedern im Sitz, verstärkte Kanten und Langzeitstudien bezüglich der Ergonomie haben den Moritz unter die Premiumprodukte des TON Portfolios katapultiert. Das ganze Set besteht aus Sessel, Lounge Sessel, Stuhl und einem Barhocker. Er erfüllt die strengsten Anforderungen an Ausstattung von Hotelräumlichkeiten.

**PL Kolekcja Moritz**  
Ręcznie polerowane dębowe drewno, miękka naturalna skóra, sprężyny i wzmocnione krawędzie ukryte pod tapicerką gwarantują wygodę i komfort siedzenia nawet przez dłuższy czas. Cała kolekcja Moritz, na którą składa się fotel, fotel klubowy, krzesło i stółek barowy, została poddana długotrwałym testom i spełnia rygorystyczne wymagania wielu powierzeni użytkowych np. pokoi hotelowych.

Moritz / židle a křeslo / chair and armchair /  
Stuhl und Armlehnstuhl / krzesło i fotel  
Chop / stůl / table / Tisch / stol



# chop

design / Michal Riabič <sup>SK</sup>

**CZ Stůl Chop**  
 Masivní dřevěný stůl, který vám vydrží věky. A to nejen díky kvalitnímu zpracování, ale také nadčasovým tvarům. Desku tvoří netradičně vodorovně položené pláty, které jsou v bocích elegantně zabroušeny. Praktická rozkládací varianta pojme u oběda třeba celou rodinu. Ke stolu lze používat také židle či křesla s područkami.

**EN Table Chop**  
 A solid wood table that will last a lifetime – thanks to quality craftsmanship and timeless design. The tabletop is made from finely finished planks unusually arranged widthwise, with practical fold-out sections that will accommodate an entire family. The Chop table can be paired with regular chairs and armchairs.

**DE Tisch Chop**  
 Massiver Holztisch, der ewig hält. Nicht nur dank der hochwertigen Verarbeitung, sondern auch durch die zeitlose Formen. Die Tischplatte besteht aus ungewöhnlich horizontal gelegten, seitlich elegant geschliffenen Segmenten. Die praktische Ausziehvariante bietet beim Mittagessen der ganzen Familie Platz. Zum Tisch können auch Stühle oder Sessel mit Armlehnen verwendet werden.

**PL Stół Chop**  
 Masywny, drewniany stół jest wieczny, nie tylko dzięki wysokiej jakości wykonania, ale również ponadczasowym, klasycznym kształtom. Blat stołu wykonany jest z poprzecznie ułożonych elementów, elegancko oszlifowanych na bokach. Praktyczna opcja rozkładania, może zostać wykorzystana podczas obiadu dla całej rodziny. Stół Chop może być używany zarówno z krzesłami, jak i fotelami.







cz Vložka do opěradla židle č. 18  
en Armrest insert for chair nr. 18  
de Einlage für die Rückenlehne für den Stuhl Nr. 18  
pl Detal oparcia krzesła nr 18



cz Nožni spoje upnuté do kovových tvárnic  
en Leg joining clamped into metal formers  
de Fußverbindungen, in Metallformen gespannt  
pl Wygięte elementy w metalowych formach



# malmö

cz Kryt kanálu pro odvod horké páry  
en Cover of hot steam drain  
de Abdeckung des Kanals zum Ableiten von Heißdampf  
pl Wylot kanatu z gorącą parą wodną

design / Michal Riabič <sup>SK</sup>

**CZ Kolekce Malmö**

Osobitá kresba dřeva, čistě linie a důraz na detail i funkci. Kolekce Malmö od Michala Riabiče je inspirována skandinávským minimalismem. Plynulé linie vyžadují vysoce kvalitní dřevo s dokonalou kresbou, kterou dosahujeme výběrem nejlepší překližky. Design židle a stolu propojuje neobvyklý prvek šikmo posazených nohou, které u nechalouněné židle navíc procházejí skrze sedák a vytvářejí tak zajímavý kontrastní detail.

**EN Malmö Collection**

A distinct design with wood, clean lines and an emphasis on detail and function. The Malmö collection from Michal Riabič has been inspired by Scandinavian minimalism. The smooth lines require high-quality wood with perfect refining, which can be achieved by selecting the best plywood available. The design of the chair and table blends an atypical element of diagonally positioned legs, which for non-upholstered chairs also pass through the seat and thus create an interesting contrast detail.

**DE Malmö Kollektion**

Ein klares Design mit Holz, klare Linien und die Betonung von Detail und Funktion. Die Malmö-Kollektion von Michal Riabič wurde vom skandinavischen Minimalismus inspiriert. Die glatten Linien erfordern hochwertiges Holz mit perfekter Veredelung, was durch die Auswahl des besten verfügbaren Sperrholzes erreicht werden kann. Das Design von Stuhl und Tisch verbindet ein atypisches Element diagonal angeordneter Beine, die bei ungepolsterten Stühlen auch durch den Sitz gehen und so ein interessantes Kontrastdetail erzeugen.

**PL Kolekcja Malmö**

Charakterystyczny rysunek drewna, czysta linia oraz dbałość o szczegóły i funkcję. Kolekcja Malmö która zaprojektował Michal Riabič reprezentuje skandynawski minimalizm. Gładkie linie wymagają użycia najlepszej jakości drewna z doskonałym rysunkiem. Krzesła i stół z tej kolekcji wyróżniają nietypowo pochylone nogi. W krzesłach bez tapicerki nogi wychodzą na siedzisko, tworząc spektakularny detal.

Malmö / židle / chair / Stuhl / krzeslo  
Malmö / stůl / table / Tisch / stół  
Logos / věšák / coat hanger / Kleiderhaken / wieszak





Malmö / židle / chair / Stuhl / krzesło  
Malmö / stůl / table / Tisch / stół

# malmö

design / Michal Riabič <sup>SK</sup>

- CZ Židle Malmö**  
Sedadlovou část jednolitě překližky rozbíjí netradičně řešené napojení nohou. Ty skrze sedák prochází a upozorňují tak na použité konstrukční řešení, které je zároveň designovým detailem. Efekt nejlépe vynikne ve dvoubarevné verzi.
- EN Chair Malmö**  
The seat section of uniform plywood is broken by the unconventional connections between the legs. The legs pass through the seat emphasizing the structural construction which is also a design detail. The effect is outstanding in the two-colour version.
- DE Stuhl Malmö**  
Den Sitzteil eines einheitlichen Sperrholzteiles stört eine untraditionell gelöste Anschließung der Fußverbindung. Die Füße verlaufen durch den Sitz und machen dadurch auf die verwendete Konstruktionslösung aufmerksam, die zugleich ein Designdetail darstellt. Dieser Effekt ragt am besten in einer zweifarbigen Ausführung hervor.
- PL Krzesło Malmö**  
Ergonomiczny kształt siedziska, wykonany z jednego płyta sklejki jest w niekonwencjonalny sposób połączony z okrągłymi nogami z litego drewna. Nogi wychodzą na powierzchnię siedziska, dając oryginalny efekt dekoracyjny. Doskonale eksponuje to rozwiązanie wykończenie krzesła w dwóch różnych kolorach.





Malmö / židle / chair / Stuhl / krzesło  
Malmö / stůl / table / Tisch / stół

# malmö

design / Michal Riabič <sup>SK</sup>

- CZ Stůl Malmö**  
Osobitá kresba dřeva, čisté linie, důraz na detail i funkci. U stolu Malmö vyniknou všechny prvky skandinávského designu. Šikmo posazené nohy drží masivní plát, který vyrábíme i v kruhovém půdorysu. Stůl skvěle doplňuje stejnojmenná židle.
- EN Table Malmö**  
The original drawing of wood, clean lines, an attention to details and functionality. Malmö table combines all the elements of Scandinavian design. Obliquely placed legs hold a massive tabletop which is also available in a round version. This table is perfectly complimented by its namesake chair.
- DE Tisch Malmö**  
Eine eigenartige Holzstruktur, pure Linien, Betonung von Detail und Funktion. Der Tisch Malmö lässt alle Elemente des skandinavischen Designs hervortreten. Die schräg angebrachten Füße halten die massive Tischplatte, die auch mit einem runden Grundriss hergestellt werden kann. Der Tisch kann perfekt mit dem gleichnamigen Stuhl ergänzt werden. gleichnamigen Stuhl ergänzt werden.
- PL Stół Malmö**  
Oryginalny rysunek drewna, czyste linie i nacisk na datale oraz funkcjonalność. Stół Malmo posiada wszystkie elementy skandynawskiego wzornictwa. Ukośnie ułożone nogi podtrzymują masywny blat, który dostępny jest również w kształcie koła. Stół doskonale dopełnia krzesło o tej samej nazwie.



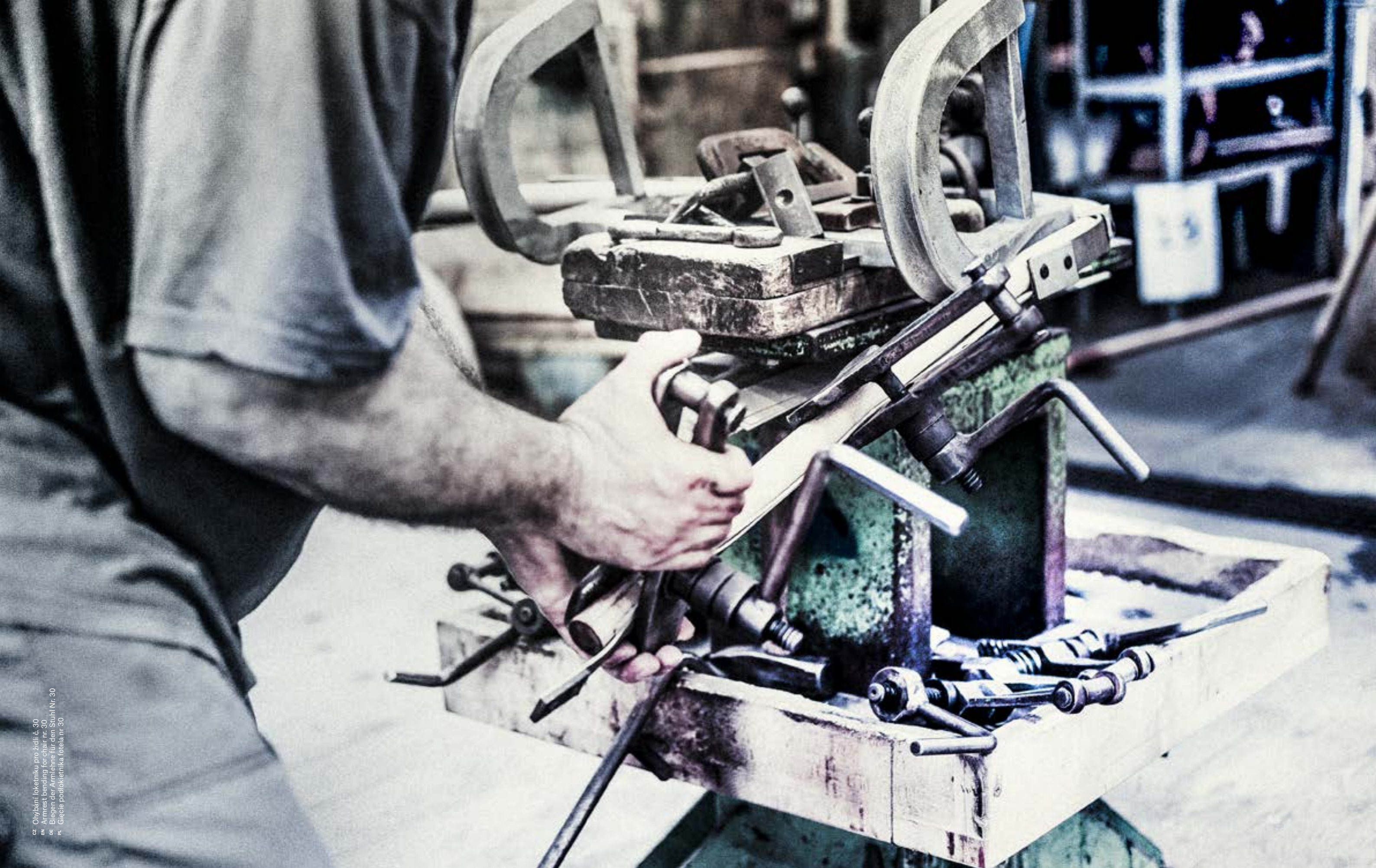



# era ink stockholm

cz Dřevěné jádro pro ruční ohýbání dřeva  
en Wood core for manual wood bending  
de Holzkern zum Handbiegen von Holz  
pl Drewniana forma do gięcia maszynowego

era

design / René Sulc <sup>CZ</sup>

<sup>CZ</sup> **Židle Era**

Na první pohled je nenápadná. Poté upoutá čistým zpracováním. Opěrák i sedák jsou zapuštěny do zbytku konstrukce a vytváří pohodlné sezení i zajímavý detail. Právě čistý design židle Era byl oceněn v soutěži German Design Award 2012.

<sup>EN</sup> **Stuhl Era**

The understated Era chair is attractive for its pure design, and it was recognised as such with the German Design Award in 2012. The chair's backrest and seat join seamlessly with the rest of the construction, providing an elegant design detail and a comfortable sitting experience.

<sup>DE</sup> **Chair Era**

Auf den ersten Blick unauffällig. Plötzlich fesselt er die Aufmerksamkeit mit seiner schlichten Verarbeitung. Sowohl die Rückenlehne als auch der Sitz wurden in die Konstruktion versenkt und schaffen bequemes Sitzen und ein interessantes Detail zugleich. Ebenjenes pure Design des Stuhles Era wurde im Wettbewerb German Design Award 2012 geschätzt.

<sup>PL</sup> **Krzesło Era**

Era zapada w pamięci już od pierwszego spojrzenia. Oparcie i siedzisko są wmontowane w resztę konstrukcji, zapewniając komfort siedzenia i piękne detale. Czysty design krzesła Era został nagrodzony w konkursie German Design Award 2012.



Ink / stůl / table / Tisch / stół  
Era / židle / chair / Stuhl / krzesło





Ink / stůl / table / Tisch / stół  
Era / židle / chair / Stuhl / krzesło

# ink

design / Michal Riabič <sup>SK</sup>

**CZ Stůl Ink**

Nohy trojúhelníkového tvaru přirozeně prostupují masivní deskou a vytváří v ní zajímavý prvek. Stůl vynikne zejména v přírodní variantě, která odkrývá kresbu dřeva. Díky úzkému plátu je možné jej kombinovat také s jídelními křesly.

**EN Table Ink**

Striking in its natural finish, the Ink table stands out from the rest with its eye-catching triangular legs extending seamlessly from its four corners. Thanks to its thin tabletop, the Ink table can be easily paired with armchairs.

**DE Tisch Ink**

Die Beine von dreieckiger Gestalt durchdringen in natürlicher Weise die massive Platte und verleihen ihr einen interessanten Effekt. Besonders kommt der Tisch in seiner Naturvariante zur Geltung, welche die Maserung des Holzes unterstreicht. Dank seiner schmalen Platte lässt er sich auch mit Esszimmerstühlen kombinieren.

**PL Stół Ink**

Nogi o trójkątnym przekroju naturalnie przechodzą w masywną płytę blatu, tworząc intrygujący detal. Optymalnym wyborem wykończenia jest wersja naturalna, prezentująca doskonale rysunek drewna. Pod cienki blat z łatwością wsuniemy również fotele.

design / Mads K. Johansen <sup>DK</sup>

design / Mads K. Johansen <sup>DK</sup>

**CZ Kolekce Stockholm**

Stockholm promítá do naší technologie design severu Evropy, rodiště designéra Madse K. Johansena. Sedák židle, barové židle i křesla je vyroben z lisované překližky. Toto specifické zpracování dřeva zabezpečuje pevnost i na pohled jemných tvarů konstrukce. Stůl doplňující sérii podtrhuje její nadčasový vzhled.

**CZ Stůl Stockholm**

Stockholm promítá do naší technologie design severu Evropy, rodiště designéra Madse K. Johansena. Stůl doplňující sérii podtrhuje její nadčasový vzhled. Je možné jej objednat také v rozkládací variantě. Vysuvný systém, který je umístěn v užší boční straně, vám v případě potřeby rozšíří jídelní plochu o další místo.

**EN Stockholm collection**

With his Stockholm collection, the Danish designer Mads K. Johansen brings Nordic design to TON. The seats of the chair, armchair and barstool that feature in the collection are made from pressed plywood, which guarantees sound construction despite the collection's delicate lines. The Stockholm table complements the collection and underscores its timeless appeal.

**EN Table Stockholm**

Stockholm is a reflection of design from Northern Europe, a birthplace of its creator Mads K. Johansen, in our technology. The table supplements a Stockholm collection underlining its timeless appearance. It is also possible to order extendable variant. Its pull-out system – which is located in the narrower, lateral side, allows one – as needs require, to extend the dining-table area with additional places.

**DE Stockholm Kollektion**

Stockholm verknüpft die Designelemente aus Skandinavien, dem Geburtsort des Schöpfers dieser Serie, mit der Technologie von TON. Der Sitz des Stuhls, des Barhockers und Armlehnstuhls wird aus gepresstem Sperrholz hergestellt. Diese spezifische Verarbeitung des Holz stellt die Festigkeit der auf den ersten Blick feinen Formen der Konstruktion sicher. Der zu der ganzen Serie gehörende Tisch unterstützt ihr zeitloses Design.

**DE Tisch Stockholm**

Stockholm projiziert in unsere Technologie das Design des Nordens Europas, des Geburtsortes des Designers Mads K. Johansen. Der die Serie ergänzende Tisch unterstreicht ihren zeitlosen Look. Er kann auch in der ausziehbaren Variante bestellt werden. Das ausziehbare System, das sich in der schmalen Tischseite befindet, erweitert im Bedarfsfall die Essfläche um einen weiteren Platz.

**PL Kolekcja Stockholm**

Stockholm łączy technologię TON ze wzornictwem Europy Północnej, rodzinnym stron projektanta Madsa K. Johansena. Siedzisko krzesła, taboretu barowego i fotela wykonane są z prasowanej sklejki. Ten specyficzny proces obróbki drewna gwarantuje trwałość i stabilność mimo pozornie delikatnych kształtów konstrukcji. Uzupełnieniem jest stół, podkreślający ponadczasowy charakter całej kolekcji.

**PL Stół Stockholm**

Stoły Stockholm reprezentują w naszej ofercie skandynawskie wzornictwo, tam urodził się ich projektant Mads K. Johansen. Oryginalny detal połączenia nóg i uniesiony blat doskonale uzupełniają kolekcję krzesel. Zestaw o ponadczasowym charakterze. Można go również zamówić w wariacie rozkładanym. System rozkładania – który schowany jest w krótszym boku stołu – w razie potrzeby, pozwala powiększyć powierzchnię stołu o dodatkowe miejsca



Stockholm / židle / chair / Stuhl / křeslo  
Stockholm / stůl / table / Tisch / stół



stockholm

Stockholm / křeslo a barová židle / armchair and barstool /  
Armlehnstuhl und Barhocker / fotel i krzesło barowe



136 / 137



# simple bergamo

cz Ohnout nebo zlomit. Motto, které platí už 160 let  
en Bend it or break it. Motto that holds for 160 years  
de Biegen oder brechen. Ein Motto, das bereits seit 160 Jahren gilt  
pl Wygiąć lub złamać. Motto które obowiązuje od 160 lat

# simple

design / Olgoj Chorchoj <sup>CZ</sup>

<sup>CZ</sup> **Židle Simple**

Při výrobě židle Simple je využito technologicky náročného procesu spojování vrstveného dřeva. Její jednoduchost spočívá v elegantním designu založeném na jemných ohybech. Ty dají židli vyniknout zejména v dubovém provedení.

<sup>EN</sup> **Chair Simple**

The Simple chair is anything but simple – the result of a technologically challenging process in which layered wood is bonded. The chair's simplicity is grounded in smart design inspired by gentle curves, which are particularly striking in the oak wood variation.

<sup>DE</sup> **Stuhl Simple**

Bei der Herstellung des Stuhls Simple wird ein technologisch aufwendiger Prozess der Verleimung von Schichtholz genutzt. Seine Schlichtheit liegt in dem eleganten Design, das auf feinen Biegungen basiert. Diese lassen den Stuhl vor allem in einer Eichenholzausführung hervorstechen.

<sup>PL</sup> **Krzeseł Simple**

Do produkcji Simple wykorzystujemy technologię gięcia drewna klejonego warstwowo. Czystą formę zapewnia inteligentny projekt oparty na miękkich kształtach. Najlepiej eksponuje ją wersja dębowa.



Simple / židle / chair / Stuhl / krzesło  
Stockholm / stůl / table / Tisch / stół





simple



Stockholm / stół / table / Tisch / stół



Simple / židle / chair / Stuhl / krzesło  
Stockholm / stół / table / Tisch / stół

design / Tom Kelley <sup>DE/IT</sup>

**CZ Židle Bergamo**  
Jednoduchá, kvalitně zpracovaná židle s možností stohování. Díky tomu je vhodná do prostor s nároky na častou variabilitu. Je možné na ni aplikovat nejrůznější barvy dřeva či čalounění.

**EN Chair Bergamo**  
Thanks to its stackable nature, the simple and well-built Bergamo chair is suitable for spaces requiring frequent rearrangement. The Bergamo chair is available in a wide variety of wood stains and upholstery options.

**DE Stuhl Bergamo**  
Der einfache, qualitativ hochwertige Stuhl mit der Möglichkeit der Stapelbarkeit. Dank dieser Tatsache ist er geeignet für Räumlichkeiten mit dem Anspruch der zeitlichen Variabilität. Man kann verschiedene Holz- und Polsterungsfarben kombinieren.

**PL Krzesło Bergamo**  
Proste, wysokiej jakości krzesło z możliwością sztaplowania. Idealne do wnętrz wymagających częstych zmian. Wykończenie drewna dostępne jest w szerokiej gamie kolorystycznej oraz bogatej ofercie tapicerskiej.





cz. Vložka opěradla židle č. 18 Lupevně do kovové tvárnice  
en. Chair nr. 18 backrest insert clamped into metal former  
de. Einlage für die Rückenlehne des in einer Metallform befestigten Stuhls Nr. 18  
pl. Oparcie krzesła nr. 18 w metalowej formie giętąskiej



# punton delta lyon

cz Próżné nádoby od moridla na oddělení dokončení  
en Empty stain containers at the finishing line  
de Leere Beizmittelbehälter in der Fertigung  
pl Puste zbiorniki po barwnikach w dziale wykończenia

design / Tom Kelley <sup>DE/IT</sup>

design / Tom Kelley <sup>DE/IT</sup>

**CZ Kolečce Punton**  
Námětem série Punton se stal kruhový sedák modelů klasické řady. Autor jej vyňal z konceptu tradičního ohýbaného nábytku a dal do kontrastu k rovně postaveným nohám.

**CZ Barová židle Punton**  
Barová sedačka s nerezovým, nebo černým nožním spojem doplňuje set Punton. Pro svůj čistý design je vhodná do nepřeborného množství interiérů.

**EN Punton collection**  
The Punton series was inspired by the round seat best known from the classic bentwood chair range. The designer has built on the traditional concept and contrasted it with angular straight legs.

**EN Punton barstool**  
The Punton barstool with a stainless steel or black footrest is an elegant complement to the Punton series. Its pure design makes the barstool suitable for a wide range of interiors.

**DE Punton Kollektion**  
Die Grundlage der Serie Punton ist die Kreisform der Sitze bei klassischen Modellen. Der Autor hat dieses Element aus dem Konzept des traditionell gebogenen Möbels herausgenommen und in Kontrast zu gerade verlaufenden Füßen gestellt.

**DE Barhocker Punton**  
Der Barhocker mit Edelstahl- oder schwarzer Fußverbindung ergänzt das Set Punton. Mit seinem puren Design eignet er sich für unterschiedlichste Innenräume.

**PL Kolekcja Punton**  
Zasadniczą częścią serii Punton jest okrągłe siedzisko. Autor wykorzystał koncept tradycyjnego gięcia drewna, który zestawiał kontrastowo z prostymi nogami.

**PL Krzesło barowe Punton**  
Taboret barowy ze srebrnym lub czarnym podnóżkiem jest uzupełnieniem serii Punton. Dzięki swojej ascetycznej formie jest idealnym rozwiązaniem dla różnorodnych wnętrz.





Punton / židle / chair / Stuhl / krzesło  
Leaf / stůl / table / Tisch / stół

punton  
delta



Delta / stůl / table / Tisch / stól  
Punton / stolička / stool / Hocker / taboret

100 / 105



Delta / stůl / table / Tisch / stół  
Punton / stolička / stool / Hocker / taboret

# delta

design / Kai Stania <sup>AT</sup>

- CZ Stůl Delta**  
Minimalistický vzhled umožňuje využít stůl nejen v rozdílných interiérech, ale také k různým typům židlí. Jeho univerzálnosti přispívá i nabídka variant sezení pro čtyři či šest osob.
- EN Table Delta**  
The minimalist design of the Delta table makes it ideal for a wide range of interiors and a diverse choice of chairs. Its universal appeal is widened by the availability of two variations: one intended for four diners and one for six.
- DE Tisch Delta**  
Minimalistisches Aussehen ermöglicht die Nutzung dieses Tisches in verschiedenen Räumen mit unterschiedlichen Stühlen. Zu seiner Universalität tragen auch die Varianten des Tafels für vier oder sechs Personen bei.
- PL Stół Delta**  
Minimalistyczny wygląd stołu pozwala na zastosowanie w wielu typach wnętrz i z różnymi typami krzeseł. Jego uniwersalność podkreślają warianty dla 4 lub 6 osób.

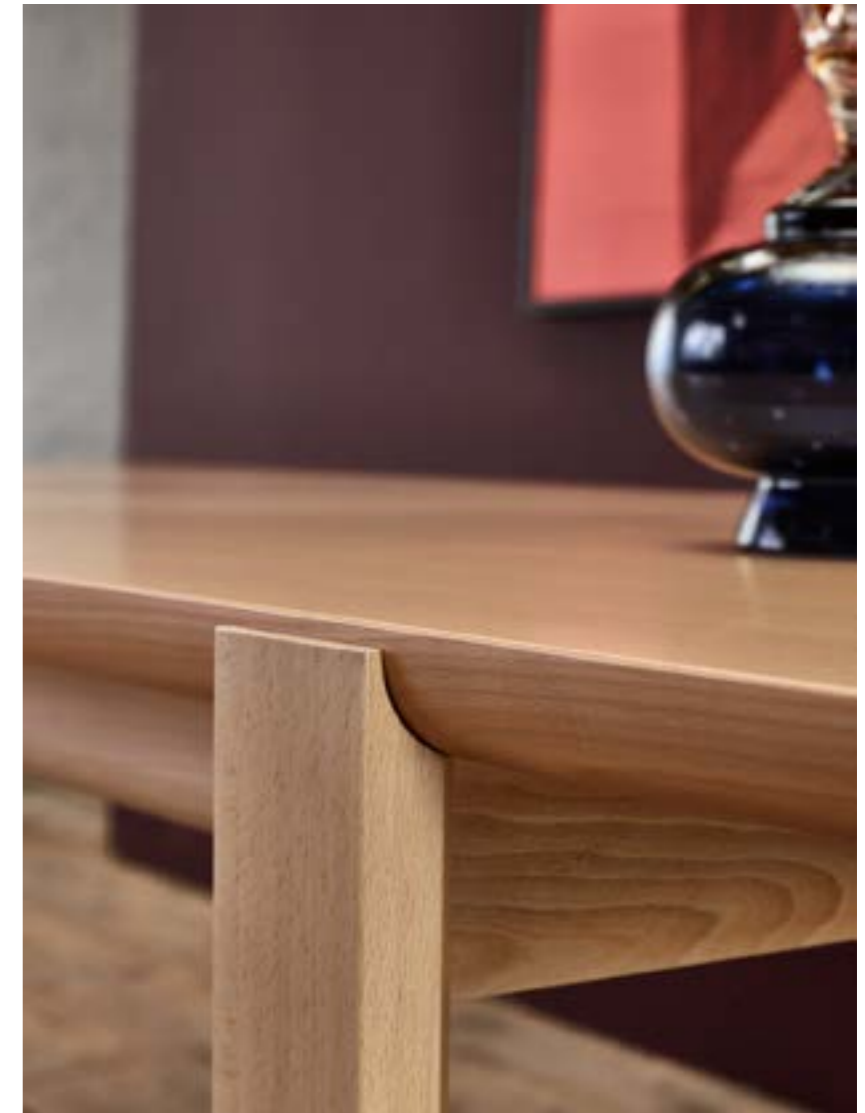



# lyon

design / Tom Kelley <sup>DE/IT</sup>

**CZ Židle Lyon**  
Konzervativně laděná židle, která je však univerzální ve svém využití. Varianta s područkami v olejovaném dubu a přesným čalouněním vytváří velmi příjemné prostředí pro dlouhá stolování.

**EN Chair Lyon**  
Lyon is a modest dining chair with universal appeal. The armchair variation in oiled oak with precision upholstery is very comfortable and well suited for long dining occasions.

**DE Stuhl Lyon**  
Konservativ orientierter Stuhl, der jedoch in seiner Nutzung universal ist. Die gepolsterte Ausführung mit den Armlehnen in der geölten Eiche verleiht ein sehr angenehmes Ambiente für langes Tafeln.

**PL Krzesło Lyon**  
Konserwatywnie wykończone i jednocześnie uniwersalne w zastosowaniu krzesło. Wersja z podłokietnikami, wykończona w olejowanym dębie i z precyzyjną tapicerką, oferuje niezwykle przyjemną atmosferę podczas długiego siedzenia.

Chop / stůl / table / Tisch / stół  
Hoop / miska / bowl / Schale / miska  
Lyon / židle a křeslo / chair and armchair / Stuhl und Armlehnstuhl / krzesło i fotel





Lyon / barová židle / barstool / Barhocker / Krzesło barowe

# lyon

design / Tom Kelley <sup>DE/IT</sup>

- CZ Barová židle Lyon**  
Barová židle doplňuje set Lyon. Je tvarově čistá, s detailem mírně ohnutého sedáku. Ten je možno také očalounit.
- EN Lyon barstool**  
With its clean lines and a gently curved seat, the Lyon barstool elegantly complements the Lyon chair series. The seat of the barstool is available in an upholstered version.
- DE Der Barhocker Lyon**  
Der Barhocker ergänzt das Set Lyon. Reine Formen, Detail eines leicht gebogenen Sitzes. Dieser kann gepolstert werden.
- PL Taboret barowy Lyon**  
Taboret barowy jest uzupełnieniem kolekcji Lyon. Ma nieskomplikowaną formę z delikatnie wygiętym siedziskiem. Dostępny również w wersji tapicerowanej.



cz Stojan pro značení středu dřevěné kulatiny před ručním ohýbáním  
en Post used for marking rod's centre prior to manual bending  
de Ständer zum Markieren der Rundholzmitte vor dem Handbiegen  
pl Stojak do oznaczania środka elementów przed procesem ich gięcia

# prag

design / René Šulc <sup>CZ</sup>

<sup>CZ</sup> **Židle a barová židle Prag**  
Design židle a barovky, stejně jako jejich název, vychází z tradičního prostředí českých pivnic. Míst, kde se dlouze hoduje a diskutuje. Interiér dost často obsahuje dřevěné prvky, aby se v něm hosté cítili příjemně a uvolněně. S touto myšlenkou pracuje také komfortní kolekce Prag. Tradiční rám sedáku ve tvaru písmene U ve spojení s masivními nohami zajišťuje potřebnou pevnost a odolnost. Ty testujeme 460 000 cyklů simulujících sezení a technikami modelujícími situace, které mohou v takovém podniku nastat. Variabilitě přispívá pestrá škála barevného dokončení a možnost čalounění sedáku.

<sup>EN</sup> **Chair and barstool Prag**  
The design of the Prag Chair and Barstool, much like their name, was inspired by the atmosphere of a traditional Czech pub – a place known for beer, eating and debating. A Czech pub interior often features a lot of wood, an earthy element that invites customers to feel comfortable and relaxed. This is the idea behind collection Prag. The combination of a traditional U-shaped seat with solid wood legs insures strength and longevity. These qualities are tested through 460,000 cycles simulating sitting, and also with techniques that model what is likely to happen in a pub. The chair and barstool can be finished in a wide array of colours and with an upholstered seat.

<sup>DE</sup> **Stuhl und Barhocker Prag**  
Das Design des Stuhls und Barhockers Prag wurde, wie ihres Name schon verrät, von der Atmosphäre einer traditionellen tschechischen Kneipe inspiriert – einem Ort, der für Bier, Essen und Debattieren bekannt ist. In einem tschechischen Kneipeninterieur wird oft viel Holz verwendet, ein erdiges Element, das die Gäste dazu einlädt, sich wohl und entspannt zu fühlen. Das ist auch die Idee hinter Kollektion Prag. Die Kombination aus einem traditionellen U-förmigen Sitz mit massiven Holzbeinen sorgt für Stabilität und Langlebigkeit. Diese Eigenschaften werden durch 460.000 Zyklen getestet, die das Sitzen simulieren, aber auch mit Techniken, die die Art von Situationen nachstellen, die wahrscheinlich in einer Kneipe passieren werden. Der Stuhl und der Barhocker können in einer Vielzahl von Farben und mit einem gepolsterten Sitz ausgestattet werden.

<sup>PL</sup> **Krzesło Prag**  
Projekt krzesła i krzesła barowego, podobnie jak ich nazwa, nawiązuje do atmosfery tradycyjnych, czeskich pubów. Miejsca znanych z dobrego piwa, smacznego jedzenia i niekończących się rozmów. Ich wnętrza często zawierają drewniane elementy, dzięki którym goście czują się komfortowo i są odprężeni. Taki był też pomysł na wygodne kolekcji Prag. Tradycyjna rama siedziska w kształcie litery U w połączeniu z masywnymi nogami zapewnia niezbędną wytrzymałość i trwałość. Testowaliśmy je podczas 460 000 cykli symulujących siadanie oraz stosując techniki modelujące typowe sytuacje, które przydarzają się krzesłom w takich miejscach. Krzesło i krzesło barowe Prag można zamówić w wielu wybarwieniach drewna bukowego, z twardym lub tapicerowanym siedziskiem.



Prag / židle / chair / Stuhl / krzesło  
Lasa / stůl / table / Tisch / stół



Prag / židle / chair / Stuhl / krzesło



166 / 167



# tee hexagon treviso

cz Skříňka s nářadím na oddělení vývoje  
en Toolbox at the development department  
de Werkzeugschrank in der Entwicklungsabteilung  
pl Zestaw narzędzi w dziale rozwoju

design / Jan Padrnos <sup>CZ</sup>

**CZ Věšák Tee**  
Čistý minimalismus věšáku pracuje s velmi málo materiálními i tvarovými prostředky. Tee však navzdory nevelkému půdorysu zabezpečuje různými výškovými úrovněmi plnou funkčnost i dosah malým dětem.

**EN Coat hanger Tee**  
Minimalism at its purest – the Tee coat stand works with minimal material and minimal form. Commanding very little space, the coat stand provides a variety of hanging heights that make it suitable for adults and children alike.

**DE Kleiderständer Tee**  
Der pure Minimalismus dieses Kleiderständers arbeitet mit sehr wenigen Material- und Formmitteln. Trotz seines nicht großen Grundrisses gewährleistet der Tee dank verschiedener Höhenniveaus eine vollständige Funktionsfähigkeit und Erreichbarkeit auch für kleine Kinder.

**PL Wieszak Tee**  
Czysty minimalizm wieszaka wynika zarówno z małej ilości użytego materiału, jak i prostego kształtu. Wieszak Tee nie potrzebuje dużo miejsca, możliwość wieszania na różnych poziomach zwiększa jego funkcjonalność i zapewnia możliwość korzystania przez dzieci.

Tee / věšák / coat stand / Kleiderständer / wieszak  
Treviso / křeslo / armchair / Armlehnstuhl / fotel  
Hexagon / stůl / table / Tisch / stół



German  
Design Award  
2012  
NOMINEE 2013



Interior  
Innovation  
Award  
2012  
Winner



design / Yonoh <sup>ES</sup>

**CZ Stůl Hexagon**

Srdce stolu s centrální podnoží tvoří šestiúhelníková litinová základna, dokončená černou barvou. Středový tubus udává Hexagonu dvě výšky – klasickou jídelní a také barovou. Vrchní plát nabízí dvě varianty tvarů a materiálů.

**EN Table Hexagon**

A hexagonal cast iron base, finished in black, is the central design element of the Hexagon table. The central tube is adjustable, making Hexagon at once a dining table and a bar table. The tabletop is available in two shapes and materials.

**DE Tisch Hexagon**

Das Herz des Tisches – mit zentralem Untergestell – besteht aus einer sechseckigen Guss-eisenbasis, die mit schwarzer Farbe beschichtet ist. Die zentrale Säule verleiht dem Hexagon zwei Höhen – eine klassische zum Speisen und auch eine Bartischhöhe. Es werden zwei Varianten hinsichtlich der Form und des Materials der oberen Tischplatte angeboten.

**PL Stół Hexagon**

„Serce” tego stołu z centralną nogą to sześciokątna, żeliwna podstawa malowana na czarno. Stoły Hexagon oferujemy w dwóch wysokościach – klasycznej do jedzenia i barowej. Blat dostępny jest w dwóch kształtach i materiałach.

design / Tom Kelley <sup>DE/IT</sup>

**CZ Židle Treviso**

Konzervativní a jednoduché tvary. Treviso tvoří čalouněná obdélníková zádová opěrka, čtyřúhelníkový sedák a jemné ohyby zadních nohou, případně područek. Volba čalounění z něj může udělat komponent bezpočtu interiérů.

**EN Chair Treviso**

Time-honoured simple lines. The Treviso armchair features an upholstered rectangular backrest and a trapezoidal seat with subtly bent back legs. A wide range of upholstery options makes the Treviso armchair a perfect complement to many an interior.

**DE Stuhl Treviso**

Konservative und schlichte Formen. Treviso wird aus einer gepolsterten rechteckigen Rückenlehne, einem viereckigen Sitz und leicht gebogenen Hinterfüßen, bzw. Armlehnen zusammengesetzt. Dank einem entsprechend gewählten Bezug kann er zu einem passenden Zubehör für unterschiedliche Innenräume werden.

**PL Krzesło Treviso**

Konserwatywne i proste kształty. Krzesło Treviso składa się z tapicerowanego, prostokątnego oparcia, czworokątnego siedziska i delikatnie wygiętych tylnych nóg lub opcjonalnie również podłokietników. Szeroki wybór tapicerki pozwoli na zastosowanie tego krzesła w wielu typach wnętrz.



Treviso / křeslo / armchair / Armlehnhstuhl / fotel  
Hexagon / stůl / table / Tisch / stół





# ironica ripple ideal

cz Dřevěné jádro pro ruční ohýbání dřeva  
en Wooden core for manual wood bending  
de Holzkern zum Handbiegen von Holz  
pl Drewniana forma do gięcia maszynowego

**CZ Židle Ironica**  
Nadčasovost svěžího retra vynikne zejména u rodiny Ironica. Důkazem oblíbenosti je také to, že se jedná o jednu z dlouhodobě nejprodávanějších kolekcí. Tvarové linie známe židle a barovky doplňuje stůl. Ten je dodáván ve dvou různých rozměrech, díky čemuž může být celý set použit i v menších prostorách.

**EN Chair Ironica**  
The timelessness of the refreshing retro style stands out particularly with the Ironica line of products. Its popularity is also evidenced by the fact that it has long been one of the most sold collections. The chair has distinct shape lines, and the bar chairs enhance the look of the table. It is supplied in two different dimensions, which enable the entire set to be used even in smaller spaces.

**DE Stuhl Ironica**  
Die Zeitlosigkeit des erfrischenden Retrostils zeichnet sich besonders bei der Ironica-Produktlinie aus. Ihre Beliebtheit zeigt sich auch in der Tatsache, dass sie seit langem eine der meistverkauften Kollektionen ist. Der Stuhl hat eine ausgeprägte Formensprache, und die Barhocker unterstreichen das Aussehen des Tisches. Er wird in zwei verschiedenen Abmessungen geliefert, so dass das gesamte Set auch bei kleineren Platzverhältnissen eingesetzt werden kann.

**PL Krzesło Ironica**  
Moda na ponadczasowe, odświeżone retro nie słabnie, co widać na przykładzie kolekcji Ironica. Dowodem popularności tego modelu jest jego wysokie miejsce w rankingach sprzedaży. Uzupełnieniem dla charakterystycznego kształtu krzesła i krzeseł barowych jest stół z tej kolekcji. Występuje w dwóch rozmiarach, dzięki czemu cały zestaw może być używany również w małych pomieszczeniach.



# ripple



Ironica / židle / chair / Stuhl / krzesło  
Malmö / stůl / table / Tisch / stół

design / TABLO <sup>CZ</sup>

**CZ Set Ripple**  
Ripple propojuje tři technologie, které jsou typické pro tradiční českou manuální výrobu. Práci se sklem, porcelánem a dřevem. Všechny prvky spolu vytváří harmonický celek, který tvary a praktičností dokáže uspokojit i nejnáročnější baristy. Šálek na espresso nebo cappuccino a sklenice na vodu s oblym dnem jsou uloženy na dřevěném podtácku, který je tvarovaný do podoby kruhu čeříciho vodní hladinu.

**EN Ripple collection**  
The Ripple collection exemplifies three traditional Czech handicrafts – work with glass, porcelain and wood. The three elements combine perfectly to create a beautiful and practical coffee serving set that will please even the most discerning of baristas. The espresso or cappuccino cup and water glass with a curved bottom are presented on a wooden platter inspired by ripples on water's surface.

**DE Ripple Kollektion**  
Ripple verknüpft drei Technologien, die für die tschechische Handproduktion typisch sind. Es handelt sich um die Arbeit mit Glas, Porzellan und Holz. Sämtliche Elemente bilden gemeinsam eine harmonische Gesamtheit, die es dank ihren Formen und praktischen Eigenschaften schafft, auch die anspruchsvollsten Baristas zu befriedigen. Die Espressotasse oder Cappuccinotasse und das Wasserglas mit Rundboden sind auf eine Holzuntertasse gestellt, die die Form eines den Wasserspiegel kräuselnden Kreises hat.

**PL Zestaw Ripple**  
Zestaw Ripple łączy w sobie trzy technologie tradycyjnej ręcznej produkcji, typowe dla Czech. Obróbkę szkła, porcelany i drewna. Te trzy elementy tworzą harmonijną całość, ich kształt i funkcjonalność zadowolą nawet najbardziej wymagających baristów. Filiżanka do espresso lub cappuccino i szklanka na wodę o oblym dnie stoją na drewnianej podstawce uformowanej na wzór kręgu, fali na wodzie.

Ripple / coffee set / Kaffee-Set / zestaw do kawy





Ironica / barová židle / barstool / Barhocker / Krzesło barowe

# ironica

- CZ Barová židle Ironica**  
Barovka doplňující stejnojmennou židli. Vychází ze shodných tvarových linií, pro které je typická zádová opěrka tvořená sedmi ručně broušenými tyčemi, držícími ohýbanou opěrku. Kromě vysoké je k dispozici také nízká varianta.
- EN Ironica Barstool**  
The Ironica barstool made in two heights complements its namesake chair. Following the typical lines of the series, the barstool is made with seven hand-finished dowels to hold the rounded backrest.
- DE Barhocker Ironica**  
Barhocker zur Abrundung des gleichnamigen Stuhls. Er basiert auf der identischen Linienführung, die insbesondere für die aus sieben handgeschliffenen Stäben bestehende und von diesen gehaltene, gebogene Rückenlehne typisch ist. Neben der hohen ist auch eine niedrige Variante verfügbar.
- PL Krzesło barowe Ironica**  
Krzesło barowe jest uzupełnieniem oferty krzeseł o tej samej nazwie. Klasyczna podstawa i zaokrąglone oparcie wykonane z siedmiu ręcznie szlifowanych prętów drewnianych, to cechy charakterystyczne tego modelu. Oferujemy go w dwóch wysokościach.
- CZ Stůl Ironica**  
Stůl Ironica sluší nejen stejnojmenné židli. Pro svou velikost je vhodný i do menších prostor.
- EN Ironica table**  
The versatile Ironica table complements a wide range of furniture, not just its namesake chair. Thanks to its compact size, the Ironica table is well suited even for small interiors.
- DE Tisch Ironica**  
Der Tisch Ironica passt nicht nur zu dem gleichnamigen Stuhl. Dank seiner Dimensionen passt er auch in kleinere Räumlichkeiten.
- PL Stół Ironica**  
Stół, który komponuje się nie tylko z krzesłem o tej samej nazwie.



Ironica / židle / chair / Stuhl / krzesło  
Ironica / stůl / table / Tisch / stół



Hexagon / stůl / table / Tisch / stól  
Ideal / židle / chair / Stuhl / krzesło

## ideal

### CZ Barová židle Ideal

Barová varianta jednoduché židle, jejíž funkčnost a univerzálnost je prověřena mnoha léty v nejrůznějších interiérech. Oceňována je zejména v restauracích a kavárnách pro kvalitu a pevnost konstrukce v dobrém poměru k ceně. Bukovou židli lze navíc doplnit čalouněným sedákem, což ještě zvýší komfort při sezení.

### EN Ideal Barstool

With its functional design and universal appeal, the barstool Ideal has been time-tested in a variety of interiors. The chair is prized in the hospitality industry for its perfect balance of quality, solid construction and price. Made from beech, the Ideal barstool can be finished with an upholstered seat to enhance comfort, making it even more ideal.

### DE Barhocker Ideal

Mit seinem funktionalen Design und seiner universellen Ausstrahlung hat sich der Barhocker Ideal in einer Vielzahl von Innenräumen bewährt. Der Barhocker wird im Gastgewerbe für sein perfektes Verhältnis von Qualität, solider Konstruktion und Preis geschätzt. Der Barhocker aus Buche kann mit einem gepolsterten Sitz ausgestattet werden, um den Komfort zu erhöhen und ihn noch idealer zu machen.

### PL Krzesło barowe Ideal

Proste krzesło barowe, które swoją funkcjonalność i wszechstronność udowodnia przez wiele lat w różnorodnych wnętrzach. Szczególnie cenione w kawiarniach i restauracjach z powodu wytrzymałej konstrukcji i niskiej ceny. Krzesło barowe wykonane z drewna bukowego można uzupełnić tapicerowanym siedziskiem, które zwiększa komfort siedzenia.



Bloom central / stůl / table / Tisch / stól  
Ideal / barová židle / barstool / Barhocker / krzesło barowe

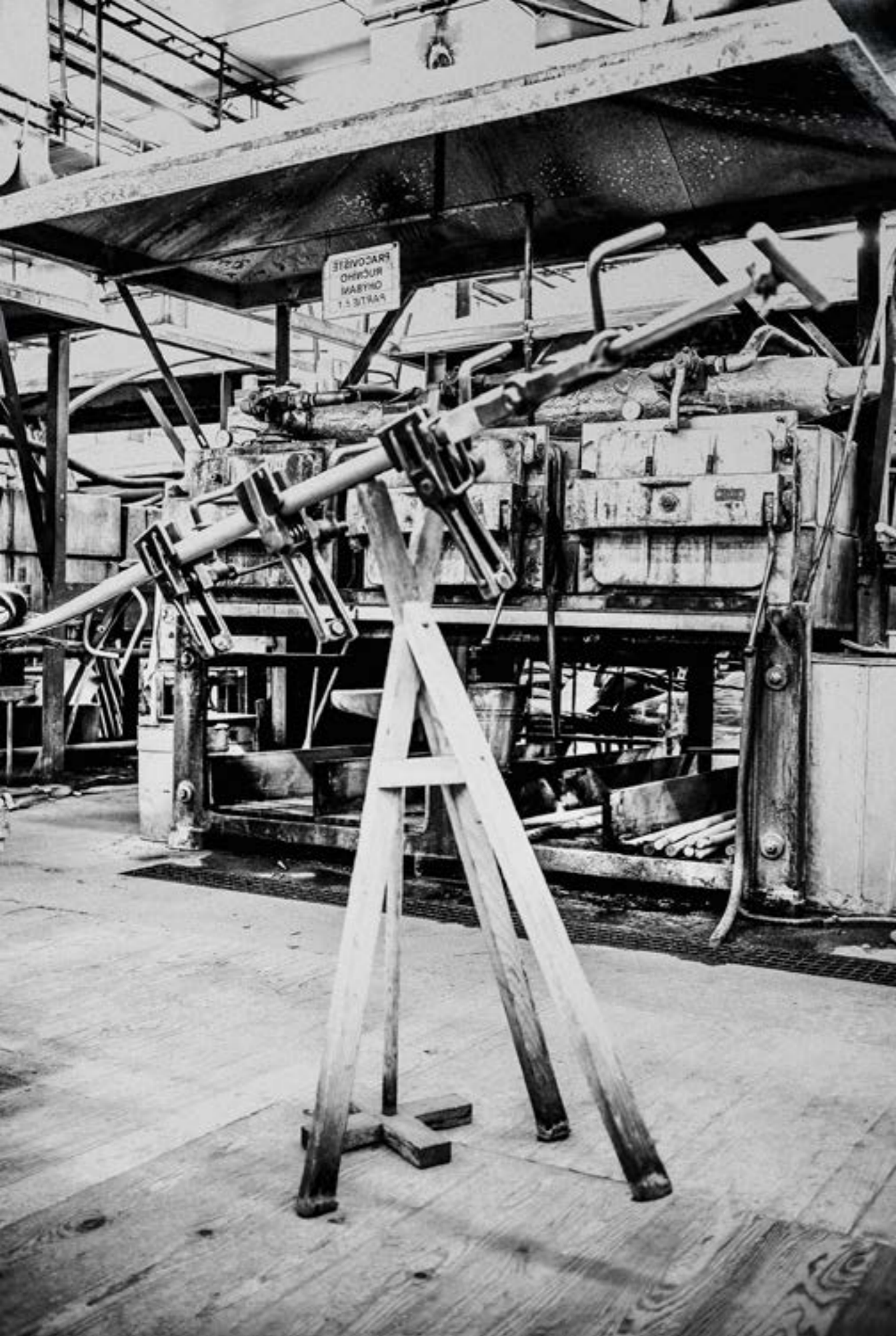

cz Trojnożka, která slouží pro odložení částí ohybu židle č. 14 a 18  
en Tripod used for setting aside parts of backrests for chairs nr. 14 and 18  
de Dreibeinstuhl für das Ablegen eines Biegeteils für den Stuhl Nr. 14 und 18  
pl Statyw podtrzymujący jeden z giętych elementów krzesła nr 14 i 18



cz Vlněné látky připravené pro čalounění křesla Ginger  
en Woolen fabrics prepared for Ginger armchair upholstery  
de Wollstoffe zur Polsterung des Sessels Ginger  
pl Wełnan przygotowane do tapicerowania fotela Ginger



# **casablanca fleur logs**

cz Polotovary Čalounění sedáků  
en Half-finished upholstery for seats  
de Halbfabrikate der Sitzpolsterung  
pl Półprodukty do tapicerowania siedzisk



design / Tom Kelley <sup>DE/IT</sup>

**CZ Kolekce Casablanca**  
Sestava Casablanca je složena z lounge křesla, lavice, užšího a širšího konferenčního stolu. Vyniká čistým čalouněním, komfortem a vysokou variabilitou, která umožňuje využití v různých typech interiérů.

**EN Casablanca collection**  
Comprising a lounge armchair, a settee and a narrow and wide coffee table, the Casablanca set stands out for its clean lines and fine upholstery finish. Comfortable and versatile, Casablanca is suitable for a wide range of interiors.

**DE Casablanca Kollektion**  
Das Set Casablanca setzt sich aus dem Lounge Sessel, Bank, einem schmalen und breiten Couchtisch zusammen. Es ragt durch eine genaue und pure Polsterung, hohen Komfort und seine Variabilität hervor, die eine Nutzung in verschiedensten Innenräumen ermöglicht.

**PL Kolekcja Casablanca**  
Kolekcja Casablanca oferuje fotele klubowe, prostokątny i kwadratowy stolik oraz ławę. Wyróżnia się precyzyjnym tapicerowaniem, wygodą i możliwościami różnorodnego zestawiania, dzięki czemu może być zastosowana w wielu typach wnętrz.

Casablanca / kolekce / collection / Kollektion / kolekcja  
Fleur / věšák / coat stand / Kleiderstand / wieszak

**casablanca**



# fleur

design / Lubo Majer <sup>SK</sup>

**CZ Věšák Fleur**

Jednoduchý věšák s jasně definovanými liniemi. Fleur byl plně inspirován tradiční technologií ručního ohýbání dřeva. Tři bukové kulatiny tvoří na jedné straně stabilní nohy, na opačné jsou doplněny dalšími třemi úzkými hranolky a nabízí dostatečný prostor pro pověšení kabátů.

**EN Coat hanger Fleur**

An elegant coat stand with clearly defined lines, inspired by the traditional technique of manual wood bending. The Fleur coat stand is made of three dowels of beech wood that form the stand's stable legs and are complemented by three additional pieces that bloom into a flower-like crown. The Fleur coat stand offers plenty of space to hang coats, scarfs and hats.

**DE Kleiderständer Fleur**

Ein einfacher Kleiderständer mit klar definierten Linien. Die Inspiration für das Produkt Fleur beruht vollends auf der traditionellen Technologie des manuellen Holzbiegens. Drei Buchenrundhölzer bilden auf der einen Seite stabile Füße, an der Gegenseite werden sie um weitere drei schmale Kanthölzer ergänzt und bieten ausreichenden Raum um Mäntel aufzuhängen.

**PL Wieszak Fleur**

Prosty wieszak z klarownie zaprojektowaną linią. Fleur powstał z inspiracji tradycyjną technologią ręcznego gięcia drewna. Trzy okrągłe elementy bukowe tworzą stabilną podstawę z jednej strony, z drugiej strony uzupełnione o trzy płaskie elementy drewniane, oferują dość miejsca do wieszania ubrań.

Fleur / věšák / coat stand / Kleiderständer / wieszak  
Logs / věšák / coat hanger / Kleiderhaken / wieszak



Casablanca / křeslo / armchair / Armliehnstuhl / fotel



Casablanca / křeslo a stůl / armchair and table / Armliehnstuhl und Tisch / fotel i stół



Logs / věšák / coat hanger / Kleiderhaken / wieszak

# logs

design / Büro Famos <sup>DE</sup>

**CZ Věšák Logs**

Tento věšák je vyroben z kousků kvalitního dřeva, které by však již nešly využít při výrobě židlí. Logs byl v chráněné dílně HelpSoul pečlivě zabalen do obalu z výřezů kartonů, sesbíraných po převozu židlí. Všechno se dá spálit ... nebo přetvořit v radost. Tak šup s ním na zed!

**EN Logs coat hanger**

The Logs coat hanger is made from quality wood offcuts that are not suitable for making chairs. Logs will come to you in packaging made from recycled cardboard and was packed in the HelpSoul work space for people with disabilities. Things can be thrown away ... or happily reused. So go ahead and hang it on your wall!

**DE Kleiderhaken Logs**

Der Kleiderhaken wird aus hochwertigen Holzresten hergestellt, die nicht für die Herstellung von Stühlen geeignet sind. Logs ist in einer Verpackung aus recyceltem Karton zu Ihnen gekommen und wurde in der Werkstatt HelpSoul von Menschen mit Behinderungen verpackt. Dinge können weggeworfen werden ... oder gerne wiederverwendet werden. Also los geht's, hängen Sie ihn an die Wand!

**PL Wieszak Logs**

Wieszak wykonany jest z wysokiej jakości elementów drewna, których nie mogliśmy już użyć do produkcji krzeseł. Logs jest starannie pakowany w strefie pracy chronionej dla osób niepełnosprawnych HelpSoul, oczywiście w tekturę z recyklingu. Wszystko można wyrzucić ... lub z radością ponownie wykorzystać. Więc powieś go na ścianie!



reddot award 2020  
winner

cz Ohyb pro dětskou křesílku Petit  
en Bentwood for Petit high chair  
de Biegung für den Kinderhochstuhl Petit  
pl Wygięty element przedniej nogi fotelika Petit



cz Železná sponka, používaná pro ruční ohýbání  
en Metal clamp used in manual wood bending  
de Eisenklammer zur Verwendung beim Handbiegen  
pl Metalowy element mocujący





# goofy delta coffee diner bloom

cz Polotovary pro čalounění  
en Half-finished upholstery  
de Halbfabrikate zur Polsterung  
pl Półprodukty do tapicerowania siedzisk

# goofy

design / Sam Sanna <sup>IT/EN</sup>

## <sup>CZ</sup> Lavice Goofy

Tvary, které vás budou bavit. U lavic Goofy si můžete vybírat z řady velikostně odlišných komponentů, dvou typů čalounění a řešení nožní konstrukce. Hravě tak vytvoříte nejen klasickou sedací jednotku u stěny, ale i relaxační zónu v otevřené místnosti. Nezklame ani jako nízká lavice v lounge prostorách. Zkrátka sedne všude tam, kde chcete vytvořit dobrou náladu.

## <sup>EN</sup> Goofy modular set

Play around with Goofy shapes. With the Goofy modular set you can create a classic sitting area set against a wall, a low-set bench in a lounge setting or a relaxation zone in an open space. Available in different sizes with two types of upholstery and leg fixtures, the modular set is extremely versatile. Goofy is guaranteed to fit wherever you want to have a bit of fun.

## <sup>DE</sup> Sitzbänken Goofy

Formen, die Spaß machen. Bei den Sitzbänken Goofy können Sie aus größenunterschiedlichen Komponenten sowie zwei verschiedenen Polsterdekorationen und Beinkonstruktionen wählen. So können Sie spielerisch eine Sitzeinheit an der Wand oder einen Erholungsbereich im freien Raum gestalten. Auch als niedrige Sitzgelegenheit in Lounge-Bereichen ist die Sitzbank ein richtiger Hingucker. Sie passt einfach überall dort, wo gute Laune herrschen soll.

## <sup>PL</sup> Ławki Goofy

Kształty, które będą Was bawić. Ławki Goofy oferują wybór dwóch różnych wysokości, dwóch typów dekoracji tapicerskich oraz rozwiązań nóg. Dzięki temu, w zabawny sposób możecie stworzyć klasyczne siedzisko pod ścianą lub strefę relaksu na otwartej przestrzeni. W miejscach do wypoczynku nie zawiedzie Was również niska ławka. Jednym słowem, Goofy jest idealnym rozwiązaniem wszędzie tam, gdzie chcecie stworzyć dobrą atmosferę.

Goofy / lavice / benches / Bank / ławki



# goofy

design / Sam Sanna <sup>IT/EN</sup>

## CZ Lavice Goofy

Lavice systému Goofy je navržena v modulech v délce 80, 90, 100 a 120 cm, nebo ji lze v délce 80 až 120 cm upravit přesně na míru vašich prostor. K dispozici je také rohová lavice, krajový modul, přídatný loketník a polštář. K základní nízké lavici lze připojit vrchní opěradlo, které ji prodlouží do výšky 124, nebo 155 cm a je vyrobeno s čalounickou dekorací z knoflíků, nebo podélného prošívání. Spodní část může být řešena dřevěnými nohama z buku či dubu, nebo souvislým soklem z černého laminátu. Lavice jsou vybaveny nastavitelnými šrouby, kterými můžete vyrovnat nerovnost podlahy.

## EN Goofy modular set

The bench unit in the Goofy modular set is available in 80, 90, 100 and 120 centimetre lengths, with an option to custom-make a length between 80 to 120 centimetres. Additional components include a corner bench, an end module, a floating armrest and a cushion. The standard low bench can be connected with an upper backrest embellished with buttons or special stitching, which extends the height of the bench to 124 or 155 centimetres. The extended backrest is ideal for visually dividing a space or partially buffering sound. The bottom support structure is available in wooden legs made from beech or oak or as a single base made from black laminate. The benches are equipped with adjustable screws to accommodate an uneven floor.

## DE Sitzbänken Goofy

Die Sitzbank aus dem Goofy-System ist in den Modulen 80, 90, 100 und 120 cm verfügbar, bzw. kann im Längenbereich von 80 bis 120 cm genau Ihren Raummaßen angepasst werden. Die Produktreihe umfasst auch eine Eckbank, ein Randmodul mit Armlehne, eine zusätzliche Armlehne und ein Kissen. Die niedrige Sitzbank lässt sich durch eine zusätzliche Rückenlehne mit Knopfpolsterung oder Längsstepung bis auf 124 bzw. 155 cm erhöhen. Dieses Zusatzmodul hilft zur optischen Rauntrennung und zur Schalldämmung. Den unteren Teil bilden Beine aus Buchen- oder Eichenholz bzw. ein durchgehendes Untergestell aus schwarzem Laminat. Die Sitzbänke sind mit Stellschrauben ausgestattet, wodurch sich Bodenunebenheiten ausgleichen lassen.

## PL Ławki Goofy

Ławki Goofy są dostępne w modułach o długości 80, 90, 100 i 120 cm, mogą też być precyzyjnie dostosowane do indywidualnych rozmiarów w zakresie od 80 do 120 cm. Do dyspozycji jest również ławka narożna, element boczny z oparciem, dodatkowy podłokietnik oraz poduszka. Do podstawowej wersji niskiej ławki można dodać zagłówek pokryty tapicerką z dekoracyjnymi guzikami lub ozdobnym przeszyciem, który podniesie wysokość ławki do wysokości 124 lub 155 cm. Ta dodatkowa opcja pozwala na optyczny podział przestrzeni i częściową izolację dźwiękową. Dolną część ławek stanowią bukowe lub dębowe nogi, lub dopasowana skrzynia z czarnego laminatu. Ławki są wyposażone w regulowane śruby, dzięki którym można wyeliminować nierówności podłogi.

polštář je možné umístiti podle náhody / the cushion can be placed wherever you like / das Kissen kann man nach einer Laune platzieren / poduszkę umieszczamy w dowolnym miejscu ławki

krajní díl lze využít jako zakončení celé sestavy / the side unit can be used to end the whole assembly / das Sitzelement am Ende der Bank kann zugleich als Abschluss des ganzen Sets verwendet werden / element końcowy możemy używać jako zakończenie zestawu





Goofy / lavica / benches / Bank / lavki  
Delta Coffee / konferenčni stolek / coffee table / Couchtisch / stolik

# diner

design / Kai Stania <sup>AT</sup>

**CZ Lavice Diner**

Minimalistický design, který lze snadno adaptovat do většiny architektonických řešení. Hotelů, restaurací, ale i domovů, kde potřebujete v jídelně efektivně šetřit místo. Čisté kontury dřevěné konstrukce jsou spojené s komfortním čalouněním, díky kterému si můžete dopřávat sezení a konverzace po dlouhé hodiny. Diner je moderní, útulnou a flexibilní variantou tradičních jídelních lavic.

**EN Diner modular set**

Minimalist design that can be easily adapted into any interior design solution. The Diner modular set offers great seating options for hotels, restaurants and homes that require efficient space management. The clean contours of the wooden base structure blend seamlessly with the comfortable upholstery, providing a perfect place to chat and relax for hours on end. Diner is a modern, welcoming, flexible alternative to traditional dining benches.

**DE Sitzbänken Diner**

Minimalistisches Design, das sich leicht an die meisten architektonischen Gegebenheiten anpassen lässt. Zum Beispiel in Hotels, Restaurants oder auch zu Hause, um im Esszimmer effektiv Platz zu sparen. Die reinen Konturen der Holzkonstruktion sorgen in Verbindung mit einer Komfortpolsterung für viele erholsame Stunden. Diner ist die moderne, gemütliche und flexible Variante der traditionellen Sitzbank.

**PL Ławki Diner**

Minimalistyczna konstrukcja pozwala na łatwą adaptację do większości pomieszczeń. Diner znakomicie sprawdzi się w hotelach, restauracjach czy mieszkaniach, które potrzebują efektywnie wykorzystać przestrzeń jadalni. Prosta drewniana konstrukcja w połączeniu z komfortową tapicerką pozwala na wygodne siedzenie i wzorowo sprawdzi się podczas długich rozmów. Diner jest nowoczesną, komfortową i modułową alternatywą dla tradycyjnych ławek.

Diner / lavice / benches / Bank / ławki  
Delta Coffee / konferenční stůlek / coffee table / Couchtisch / stół







Delta Coffee / konferenční stůlek / coffee table / Couchtisch / stół  
Diner / lavice / benches / Bank / ławki

design / Kai Stania <sup>AT</sup>

**CZ Konferenční stůlek  
Delta Coffee**

Elegantní a praktické. Tři rozdílné velikosti Delta Coffee dělají z těchto konferenčních stolků univerzální prostor pro odkládání přesně podle vašich potřeb. Využit je můžete jak samostatně, tak je i vzájemně kombinovat. K dispozici jsou v provedení masivního buku či dubu.

**EN Delta Coffee table**

Delta Coffee is an elegant yet practical coffee table. The three sizes are designed to meet all your surface storage needs and can be used individually or in combination. The Delta Coffee table is available in solid beech and oak wood.

**DE Couchtisch Delta Coffee**

Elegant und praktisch. Drei unterschiedliche Größen des Delta Coffee machen dieses Modell zu einer universalen Ablage genau nach ihren Bedürfnissen. Sie können entweder separat verwendet oder untereinander kombiniert werden. Zur Verfügung stehen die Ausführungen in Buchen- oder Eichenmassivholz.

**PL Stolik kawowy Delta Coffee**

Stolik do kawy Delta jest elegancki, praktyczny i zaprojektowany tak, aby spełniać wszystkie Wasze wymagania. Stolik można stosować pojedynczo lub w połączeniu z pozostałymi częściami kolekcji. Dostępny jest w trzech rozmiarach oraz w wersji z litego buku lub dębu.



Delta Coffee / konferenční stůlek / coffee table / Couchtisch / stół

diner  
bloom



Diner / lavice / benches / Bank / ławki  
Bloom central / konferenční stolek / table / Tisch / stolik



Diner / lavice / benches / Bank / lawki  
Bloom central / konferenční stůl / table / Tisch / stół

# bloom

design / Arik Levy<sup>FR</sup>

- CZ Stůl Bloom central**  
Rada stolků zahrnuje pět variant provedení ve výšce od 30 do 105 centimetrů. Využití jim proto najdete jak v domácnostech, tak i restauracích či barech. U vrchního plátu je možné vybírat z kulatých či hranatých tvarů. Podnož je vytvořena ze čtyř ohýbaných hranolků, které se štěpí pod masivním plátem.
- EN Table Bloom central**  
The Bloom small tables consist of five height variants – ranging from 30 to 105 centimetres in height. They can be used either in households or restaurants and bars. The table top can also be offered in round and or square variants. The pedestal is formed of four bent squared timbers that are ramified under the massive table top.
- DE Tisch Bloom**  
Diese Produktserie umfasst fünf Ausführungsvarianten, die zwischen 30 und 105 Zentimeter hoch sind. Zur Anwendung kommen diese sowohl im privaten Wohnbereich als auch in Restaurants und Bars. Die Oberplatte kann aus einer runden oder mehreren eckigen Formen gewählt werden. Das Gestell bilden vier gebogene Kanthölzer, die sich unter der massiven Platte spalten.
- PL Stół Bloom central**  
Linia stolików obejmuje pięć wariantów o wysokościach od 30 do 105 cm. Taka różnorodność pozwala na ich szerokie zastosowanie np. w mieszkaniach, hotelach, restauracjach, czy barach. Blat może być kwadratowy lub okrągły. Noga powstała z połączenia giętych elementów rozgałęziających się pod masywnym blatem.







cz Tři opracované dřevěné komponenty, ze kterých sestává židle 002  
en Three pieces of worked wood that form chair nr. 002  
de Drei bearbeitete Holzkomponenten, aus denen der Stuhl 002 besteht  
pl Trzy gotowe, drewniane elementy tworzące fotel nr 002

**002**  
**18 & 14**  
**easy**  
**04**



002 / židle / chair / Stuhl / krzesło  
 Maimo / stůl / table / Tisch / stół

## 002

design / Jaroslav Juřica <sup>CZ</sup>

**CZ Židle 002**

Minimalistická a do detailu promyšlená židle je re-designem klasiky číslo 14. Jejich šest dílů autor vydělil dvěma a vznikla 002, složená pouze ze tří kusů. Dva z nich, ručně zpracované ohyby, jsou přitom zcela identické a vytváří nohy i opěradlo zároveň.

**EN Chair 002**

Minimalist and perfect in every detail, No. 002 is a redesign of the classic No. 14 chair. The designer divided the original chair in half and model 002 emerged – a chair made from only three pieces of wood. Two of the three pieces are identical and jointly form the legs, backrest and armrests.

**DE Stuhl 002**

Der minimalistische und bis ins letzte Detail durchdachte Stuhl ist das Redesign des Klassikers Nr. 14. Dessen sechs Bauteile dividierte sein Autor durch zwei und es entstand der 002, der lediglich aus drei Bauteilen besteht. Zwei von diesen – die handbearbeiteten Bögen – sind dabei völlig identisch und bilden Beine, Rückenlehne und Armlehne zugleich.

**PL Krzesło 002**

Minimalistyczne i przemyślane w każdym detalu krzesło, pomyślane jako re-design klasycznego krzesła 14. Autor podzielił sześć elementów krzesła 14 przez dwa, i tak powstał model 002 składający się z trzech elementów. Dwa z nich są identyczne, ręcznie gięte i służą jednocześnie jako nogi, oparcie oraz podłokietniki.

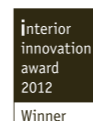
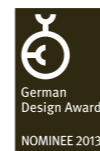



18 / židle / chair / Stuhl / krzesło  
 14 / židle a barová židle / chair and barstool /  
 Stuhl und Barhocker / krzesło i krzesło barowe

# 18 14

## CZ Židle 18

Tento typ židle vznikl již v roce 1876. Zádovou opěrkou prochází ručně vytvořený ohyb, který kopíruje vnější linii opěráku.

## EN Chair 18

Originally designed in 1876, the No. 18 chair has stood the test of time. The backrest includes a manually bent insert that mirrors the outer line of the backrest design.

## DE Stuhl 18

Das Stuhlmodell entstand bereits 1876. Durch die Rückenlehne verläuft eine handgebogene Biegung, die die äußere Linie des Sitzes kopiert.

## PL Krzesło 18

Ten typ krzesła powstał już w 1876 roku. Ręcznie kształtowany element wewnętrzny, kopiuje zewnętrzny łuk oparcia.

## CZ Židle 14

Od roku 1859, kdy byla židle číslo 14 představena, se jí ve světě prodalo více než 80 milionů kusů. Její ikonické tvary tvoří šest ručně ohýbaných bukových kulatin, dva šrouby a deset vrutů. Pro nízkou hmotnost, dobrou cenu a pověstnou pevnost si rychle našla své místo ve vídeňských kavárnách, od čehož získala přídomek „kavárenská židle“.

## EN Chair 14

The No. 14 chair was first made in 1859 and since then more than 80 million units have been sold globally. Its iconic design consists of six manually bent beech rods, two bolts and ten screws. Thanks to its low weight, attractive price and legendary strength, No. 14 quickly found its place in Vienna's cafés, where it earned its nickname the "café chair".

## DE Stuhl 14

Seit dem Jahr 1859, in dem der Stuhl Nr. 14 zum ersten Mal vorgestellt worden war, wurden mehr als 80 Millionen Stück weltweit verkauft. Seine ikonischen Formen bilden sechs handgebogene Buchenrundhölzer, zwei Schrauben und zehn Holzschrauben. Für sein niedriges Gewicht, guten Preis und berühmte Festigkeit fand er ganz schnell seinen Platz in den Wiener Cafés und erlangte das Prädikat „Kaffeehausstuhl“.

## PL Krzesło 14

Od debiutu tego krzesła w 1859 roku zostało sprzedanych już ponad 80 milionów egzemplarzy. Na jego ikonyczny kształt składa się sześć ręcznie wygiętych bukowych prętów, dwie śruby i dziesięć wkrętów. Dzięki swej lekkości, niskiej cenie oraz legendarnej wytrzymałości krzesło szybko znalazło swoje miejsce w wiedeńskich kawiarniach zyskując przydomek „kawiarniane krzesło“.



easy

**CZ Stoly Easy**

Srdce stolu s centrální podnoží tvoří čtvercová nebo kulatá ocelová základna. Model nabízíme ve dvou výškových provedeních. Pro obdélníkový stolový plát doporučujeme zvolit základnu se dvěma středovými tubusy.

**EN Tables Easy**

The core of our pedestal table is its steel base, made with a square or a round footprint. From the base emerges the central post, which is available in two heights. For a rectangular tabletop we recommend a base configured with two central posts.

**DE Tische Easy**

Das Herzstück unseres Stehtisches ist der Stahlfuß, der mit einer quadratischen oder runden Standfläche versehen ist. Das Tischbein ist auf dieser Basis fixiert. Es ist in zwei Höhen erhältlich. Für eine rechteckige Tischplatte empfehlen wir ein Gestell mit zwei Tischbeinen.

**PL Stół Easy**

Bazę pod blaty stołowe tworzy stalowa, kwadratowa lub okrągła podstawa. Z niej wyłania się centralna noga zakończona cienkim talerzem do mocowania blatu. Oferujemy te podstawy w dwu wysokościach. Do blatów prostokątnych polecamy prostokątną podstawę z dwiema nogami.

Grand Slam / židle / chair / Stuhl / krzesło  
14 / barová židle / barstool / Barhocker / krzesło barowe  
Easy / stůl / table / Tisch / stół







Delta C/ffee / stůl / coffee table / Tisch / stolik  
04 / Židlove Kreslo / armchair / Armlehnstuhl / fotel

## 04

### CZ Židle 04

Klasická židle s ohýbaným detailem vloženým do zádové opěrky je vzhledem k vysokému podílu jemné ruční práce technicky nejnáročnějším produktem v portfoliu. Područky ještě více upozorňují na precizní práci s materiálem.

### EN Chair 04

The classic No. 04 armchair features an elaborate bentwood insertion in the backrest. Due to the large amount of manual work and precision craftsmanship required, which is evident in the design of the armrests, the No. 04 armchair is the most technically demanding product in the TON portfolio.

### DE Stuhl 04

Dieser klassische Stuhl mit einem gebogenen Detail, das in die Rückenlehne eingesetzt wird, ist mit Blick auf den hohen Anteil feiner Handarbeit eines der technisch aufwendigsten Produkte im Portfolio. Die Armlehnen machen noch deutlicher auf die präzise Arbeit mit dem Material aufmerksam.

### PL Krzesło 04

Klasyczne krzesło z giętymi detalami umieszczonymi w oparciu. Ze względu na złożoność i wkład pracy jest technicznie najbardziej skomplikowanym modelem w naszym portfolio. Precyzyjność pracy z materiałem jest najlepiej widoczna w wersji z podłokietnikami.





# 30 & 33 60 & 73 stand by

cz Přírodní rákosový koberec, používaný pro vyplétání sedadel a opěradla  
en Natural cane sheet used for cane weaved seats and backrests  
de Natürliches Rohrgeflecht für geflochtene Sitze und Rückenlehnen  
pl Naturalna mata rattanowa na siedziska i oparcia

## 30 & 33 stand by

### CZ Křeslo 30 a 33

Židlové křeslo s volnou, nebo čalouněnou zádovou opěrkou je modelem z tradiční řady. Nadchne nadčasovými tvary i univerzálností využití. Sedák může být hladký, čalouněný, nebo vyplněný rákosovým kobercem.

### EN Armchair 30 and 33

The versatile armchair with a timeless design belongs to TON's traditional product line. Available in several combinations, the seat can be plain, upholstered or woven with cane, and the backrest open or upholstered.

### DE Armlehnstuhl 30 und 33

Dieser Armlehnstuhl mit einer freien oder gepolsterten Rückenlehne ist ein Modell aus der traditionellen Produktserie. Er begeistert durch zeitlose Formen und universale Nutzungsmöglichkeiten. Der Sitz kann glatt, gepolstert oder mit Rohrgeflecht ausgestattet sein.

### PL Fotel 30 i 33

Krzesło z podłokietnikami i otwartym lub tapicerowanym tylnym oparciem, które charakteryzuje się ponadczasowym kształtem i wszechstronnością zastosowania. Jest modelem wywodzącym się z tradycyjnej linii produktów TON. Siedzisko dostępne jest w wersji ze sklejki, tapicerowane lub wypełnione matą rattanową.

### CZ Věšák Stand by

Stand by bez držáku na deštníky a s rovným zakončením horních háčků je jednodušší verzí klasického ručně ohýbaného věšáku. Jeho střídmý vzhled umožňuje univerzální využití.

### EN Coat hanger Stand by

An unassuming coat stand with universal appeal. Modelled on the traditional bentwood coat stand, the refined Stand by has done away with an umbrella holder and features an elegant straight hook crown.

### DE Kleiderständer Stand by

Stand by ohne den Halter für Regenschirme und mit einer geraden Beendigung der oberen Haken stellt eine einfachere Version des klassischen handgebogenen Kleiderständers. Sein schlichtes Aussehen ermöglicht eine vielfältige Nutzung.

### PL Wieszak Stand by

Wieszak bez uchwytu na parasole i z równym zakończeniem górnych haczyków na odzież jest uproszczoną wersją tradycyjnego, ręcznie giętego wieszaka. Jego skromny wygląd umożliwia uniwersalne zastosowanie.



## 60 & 73

### CZ Stolička 60

Nízká stolička je variantou barového sedáku 73. Jednoduchý vzhled dává vyniknout čtyřem ručně ohýbaným kouskům bukového dřeva, které vytváří spoj nohou a sedáku. K dispozici je ve variantách s čalouněným sedákem, reliéfem v překližce, nebo výplní z rákosového koberce.

### EN Stool 60

The No. 60 barstool is a low version of barstool No. 73. The stool's simple design highlights four manually bent rods of beech wood that join the legs and the seat. The seat of the No. 60 barstool is available in upholstered, embossed plywood, and woven cane variations.

### DE Hocker 60

Der niedrige Hocker stellt eine Variante des Barhockers 73 dar. Einfaches Design lässt die vier handgebogene Buchenholzstücke hervorstechen, die die Verbindung von Füßen und Sitz bilden. Zur Verfügung steht dieser in der Variante mit gepolstertem Sitz, Relief im Sperrholz oder Rohrgeflecht.

### PL Taboret 60

Taboret będący niską wersją taboretu barowego 73. Konstrukcja eksponuje cztery ręcznie gięte bukowe, łączące siedzisko nogi. Dostępne są również wersje z siedziskiem tapicerowanym, ze sklejki ozdobionej reliefem lub matą rattanową.

### CZ Barová židle 73

Barová židle bez opěráku je ozdobena osmi ručně ohýbanými bukovými nožními spoji, které umocňují její klasický vzhled. Sedák je možno očalounit, případně doplnit ozdobnými hřebíčky.

### EN Barstool 73

The classic No. 73 barstool without a backrest features eight distinctive manually bent leg connectors made of beech wood. The seat of the barstool can be upholstered and further embellished with decorative nails.

### DE Barhocker 73

Dieser Barhocker ohne Rückenlehne wird mit acht handgebogenen Fußverbindungen aus Buchenholz verziert, was sein klassisches Aussehen hervorheben lässt. Der Sitz kann gepolstert bzw. mit Ziernägeln versehen werden.

### PL Krzesło barowe 73

Stołek barowy nie posiada oparcia a jego nogi zdobi osiem ręcznie wyginanych, bukowych połączeń, które nadają mu klasyczny wygląd. Siedzisko można pokryć tapicerką i wykończyć ozdobnymi ćwiekami.





cz Vany od mořidla na oddělení dokončení  
en Stain tubs at the finishing line  
de Belzmittelwannen in der Fertigstellung  
pl Wanny do barwienia w dziale wykańczania



**petit**

cz Inspiracje na oddzieleni wyvoje  
en Inspiration at the development department  
de Inspiration in der Entwicklungsabteilung  
pl Inspiracje w dziale rozwoju



Petit 14 / dětská židle / child's chair / Stuhl für Kinder / krzesło dla dzieci  
14 / židle / chair / Stuhl / Krzesło

## petit

### CZ Dětská židle Petit

Model židle číslo 14 v dětském provedení měl své místo v produktovém portfoliu již v roce 1873. Pro jeho výrobu používáme hranolky v délce do 50 centimetrů, jedny z nejmenších vůbec. Rozměry a vlastnosti konstrukce zabezpečují pohodlné sezení.

### EN Child's chair Petit

The petit version of the No. 14 chair has been in our product portfolio since 1873. To make the child's chair we use rods up to 50 centimetres in length, the shortest rods used in our production. The scaled-back dimensions and construction characteristics guarantee a comfortable sitting experience.

### DE Der Stuhl für Kinder Petit

Das Modell des Stuhls Nr. 14 in einer Kinderausführung hatte seinen Platz bereits in dem Produktportfolio von 1873. Für seine Herstellung verwenden wir Kanthölzer mit einer Länge von nur 50 Zentimetern. Die Abmessungen und Eigenschaften der Konstruktion gewährleisten sehr bequemes Sitzen.

### PL Krzesło dla dzieci Petit

Jest to model krzesła 14 w wersji dla dzieci, które w katalogu produktów znalazło się już w 1873 roku. Do jego produkcji wykorzystywane są elementy drewniane o długości do 50 centymetrów, jedne z najmniejszych w ogólnej produkcji. Rozmiary oraz cechy konstrukcyjne krzesła gwarantują wygodę siedzenia i użytkowania.





Petit / vysoká dětská židle – krmítka / child's high chair / Hochstuhl für Kinder / wysokie krzesło dla dzieci

## petit

- CZ Vysoká dětská židle Petit**  
Vysoká dětská židle vhodná pro krmení a sezení malého dítěte. Je opatřena sklápěcím stolem, podnožkou i bezpečnostním páskem v přední části sedáku
- EN Child's high chair Petit**  
A stylish yet sturdy high chair for feeding and seating small children. The high chair features a folding table, a footrest and a safety strap.
- DE Der Hochstuhl für Kinder Petit**  
Der Hochstuhl für Kinder eignet sich für das Füttern und Sitzen von sehr kleinen Kindern. Er ist mit einem klappbaren Tisch, einer Fußstütze und einem Sicherheitsgurt in dem vorderen Teil des Sitzes ausgestattet.
- PL Wysokie krzesło dla dzieci Petit**  
Wysokie krzesło dla dzieci, wyposażone w składaną tacę, podnóżek oraz pas bezpieczeństwa. Idealnie nadaje się do karmienia małych dzieci.



Petit 14 / dětská židle / child's chair / der Stuhl für Kinder / krzesło dla dzieci



cz. Kovová „kača“, koncový doraz pro ruční ohyb dřeva  
en. Metal “duckie”, an end stop for manual wood bending  
de. Metallkreisel „Erte“, Endanschlag für das Handbiegen von Holz  
pl. Metalowa „kaczka”, ogranicznik końcowy do gięcia drewna

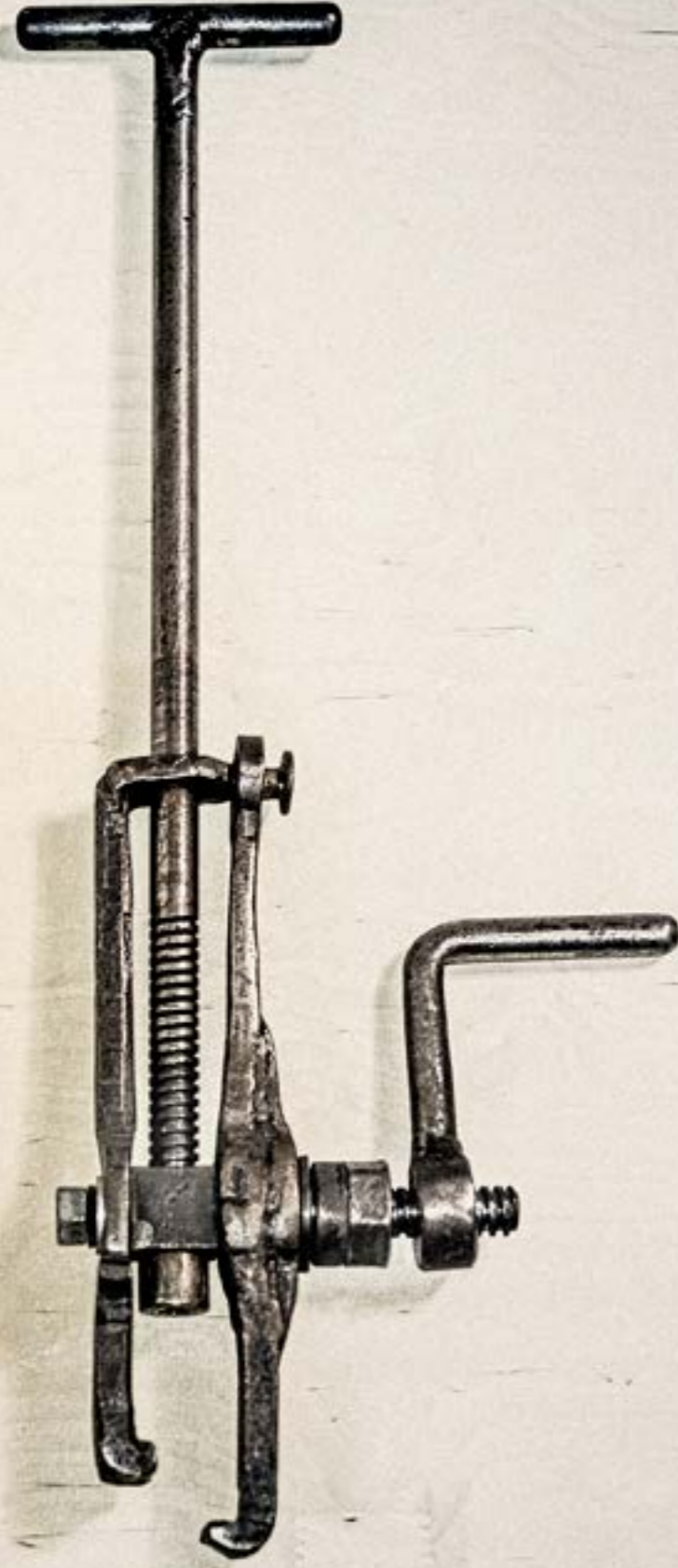

cz. Lakování židle č. 14  
en. Chair nr. 14 varnishing  
de. Lackieren des Stuhls Nr. 14  
pl. Lakierowanie krzesła nr 14





# banana dejavu 150 20 811 152

cz Přírodní rákosový koberec používaný pro vyplétání sedadla a opěrady  
en Natural cane sheet used for braided seats and backrests  
de Natürliches Rohrgeflecht zum Verflechten von Sitz und Rückenlehne  
pl Naturalna mata rattanowa używana na siedziska i oparcia



Dejavu / židle / chair / Stuhl / krzesło  
Ironica / stůl / table / Tisch / stół

**CZ Židle Dejavu**  
Dejavu zahrnuje dvě varianty provedení. První model s kruhovým sedákem má opěrku vyplněnou třemi tvarovanými hranolky. U druhého je zase tvořena ohýbanou překližkou. Na sedáky obou variant lze vyrazit ozdobný reliéf.

**EN Chair Dejavu**  
Dejavu is one chair in two designs. The first design features a round seat and three turned dowels as part of the backrest; the second design has a bent plywood backrest and a square seat. Both seat versions of the Dejavu chair can be embossed.

**DE Stuhl Dejavu**  
Dejavu umfasst zwei Varianten der Ausführung. Das erste Modell mit kreisförmigem Sitz verfügt über eine Rückenlehne aus drei geformten Kanthölzern. Bei dem zweiten tritt diese durch gebogenes Sperrholz in Erscheinung. Im Sitz beider Varianten kann ein Zierrelief gepresst werden.

**PL Krzesło Dejavu**  
Lekkie, z wyglądu kruche, bukowe krzesło dzięki zastosowanej technologii jest niezwykle stabilne i wytrzymałe. Oparcie i siedzenie krzesła wykonane są z gładkiej, wyginanej sklejki. Siedzenie można dodatkowo ozdobić jednym z pięciu dostępnych reliefów.



Banana / židle / chair / Stuhl / krzesło – Ironica / stůl / table / Tisch / stół  
Dejavu 278 / židle / chair / Stuhl / krzesło – Dejavu 054 / židle / chair / Stuhl / krzesło  
Ironica / stůl / table / Tisch / stół

# 150 banana

## CZ Židle 150

Klasika v romantickém duchu. Oproti původní předloze z roku 1890 je dnes, pro větší komfort, vyústění zadních nohou přesunuto až za zářadovou opěrku.

## EN Chair 150

A classic chair with a romantic appeal. The No. 150 chair is based on the original model from 1890, but offers improved comfort with the placement of the rear legs behind the backrest.

## DE Stuhl 150

Klassiker mit romantischer Seele. Im Vergleich zu dem Vorbild aus dem Jahr 1890 wird das Ende der Hinterbeine bis hinter die Rückenlehne verschoben, um einen höheren Komfort gewähren zu können.

## PL Krzesło 150

Klasyczny model w romantycznym stylu. W przeciwieństwie do pierwotnej wersji z 1890 roku, model ten ma tylne nogi przesunięte poza oparcie co znacznie zwiększa komfort siedzenia.

## CZ Židle Banana

Židli a barové židli dala jméno prohnutá zářadová opěrka ve tvaru banánu. Zbývající konstrukce vychází z technologie ručního ohýbání bukové kulatiny. Model lze dodat také ve verzi s čalouněným sedákem.

## EN Chair Banana

The Banana chair and barstool got their name from the banana-like shape of the backrest. Constructed from manually bent beech wood, the Banana chair and barstool are available with upholstered seats.

## DE Stuhl Banana

Diesem Stuhl mit traditionellen Design verlieh die Rückenlehne aus Sperrholz in Form einer Banane den Namen. Die Beine und auch ihre Verbindungen entstanden durch die traditionelle Technik der Holzbiegung. Das Modell kann auch in einer Variante mit gepolstertem Sitz geliefert werden.

## PL Krzesło Banana

Tradycyjne krzesło, którego nazwa pochodzi od sklejkowego oparcia kształtem przypominającego banan. Pozostała część konstrukcji opiera się na technologii ręcznego gięcia bukowego drewna. Model jest dostępny również w wersji z tapicerowanym siedziskiem.



150 / židle / chair / Stuhl / krzesło

150 / barová židle a židle / barstool and chair / Barhocker und Stuhl / krzesło barowe i krzesło Banana / barová židle / barstool / Barhocker / krzesło barowe



811  
20

**CZ Židlové křeslo 811**  
Židle z roku 1930 vycházející z návrhu Josefa Hoffmanna. Spojuje jeho zájem o secesi a jednoduché tvary s výrobními postupy, které se v Bystřici pod Hostýnem používají více než 150 let.

**EN Armchair 811**  
Originally crafted in 1930, the No. 811 armchair is based on a Josef Hoffmann design. The armchair marries Hoffman's interests in Art Nouveau and simple design with the production processes that have been used in Bystřice pod Hostýnem for more than 150 years.

**DE Armlehnstuhl 811**  
Der aus dem Jahr 1930 stammende Armlehnstuhl von Josef Hoffmann verbindet dessen Interesse am Jugendstil und an schlichten Formen mit den Herstellungsprozessen, die in Bystřice pod Hostýnem seit mehr als 150 Jahren genutzt werden.

**PL Fotel 811**  
Krzeseło oparte na projekcie Josefa Hoffmanna z 1930 roku, łączące jego zainteresowanie secesją i prostotą kształtów z postępowaniem technologicznym w procesie stosowanym w Bystřicy pod Hostýnem od ponad 150 lat.

**CZ Židlové křeslo 20**  
Elegantní dvojice. Ručně ohýbaná židle či židlové křeslo jsou v sedáku a zádočné opěře očalouněny, případně vyplněny rákosovým kobercem. Ten ještě více podtrhne tradiční vzhled produktu.

**EN Armchair 20**  
The manually bent chair and armchair of the No. 20 series make for an elegant couple. The seat and the backrest in both variations can be upholstered or woven with cane, which further underscores the traditional look of this classic design.

**DE Armlehnstuhl 20**  
Ein elegantes Paar. Handgebogener Stuhl oder Armlehnstuhl, der am Sitz und an der Rückenlehne gepolstert oder mit Rohrgeflecht ausgestattet wird. Das Rohrgeflecht unterstützt das traditionelle Aussehen des Produktes.

**PL Fotel 20**  
Elegancka para. Ręcznie gięte krzesło czy fotel, których siedzisko i oparcie są tapicerowane lub wypełnione rattanową plecionką podkreślającą tradycyjny wygląd modelu.





20 – 811 / židle / chair / Stuhl / krzesło  
152 / stůl / table / Tisch / stół

## 152

### CZ Stůl 152

Jeden z mála stolů, jehož podnož tvoří masivní ohýbané dřevo. Díky použité technologii však i přes jemné tvary zaručuje vysokou pevnost a stabilitu. Interiéru dodává osobitý vzhled a skvěle dotváří sety k ručně ohýbaným židlím. Model nabízíme ve dvou velikostních provedeních.

### EN Table 152

One of the few tables whose base consists of solid bentwood. Thanks to the technology used – but despite its slender shape – it ensures high strength and stability. It adds a distinctive look to interiors and perfectly complements manually bentwood chair sets. This model is offered in two size variants.

### DE Tisch 152

Einer der wenigen Tische, dessen Gestell aus gebogenem Massivholz besteht. Dank der verwendeten Technologie garantiert er jedoch trotz seiner zierlichen Gestaltung eine hohe Festigkeit und Stabilität. Innenräumen verleiht der Tisch einen ganz besonderen Charakter, wobei er in Kombination mit handgebogenen Stühlen wunderbare Sets bildet. Das Modell wird in zwei Größenvarianten angeboten.

### PL Stół 152

Jeden z niewielu stołów oparty na podstawie z giętego, litego drewna. Zastosowana technologia pozwala na zachowanie delikatnych kształtów, gwarantując jednocześnie wytrzymałość i stabilność modelu. Jest stylowym uzupełnieniem wnętrza oraz idealnym dopełnieniem dla ręcznie giętych krzeseł. Stół jest dostępny w dwóch rozmiarach.



cz Pro ruční ohýbání se užívá přibližně dvacet různých druhů kovových svorek  
en Manual bending requires approximately 20 different types of metal clamps  
de Für das Biegen werden etwa 20 verschiedene Arten von Klemmen verwendet  
pl Do ręcznego gięcia używa się dwudziestu różnych, metalowych zacisków

**56**  
**135**  
**763**  
**24**

56  
135

**CZ Židle 56**

Židle byla navržena v již roce 1885. Typická je vějířem z překližky, který vyplňuje opěrák. Čalouněnou verzi je možno doplnit ozdobnými hřebíčky, lemuujícími sedák a vrchní část zádové opěrky.

**EN Chair 56**

This chair was designed as early as 1885. Its distinct feature is the plywood fan filling the backrest. The upholstered version can be upgraded with decorative studs framing the seat and the top of the backrest.

**DE Stuhl 56**

Der Stuhl wurde in 1885 entworfen. Sein typischer Fächer aus Sperrholz füllt die Rückenlehne aus. Die gepolsterte Variante kann mit Ziernägeln ergänzt werden, die den Sitz und den oberen Teil der Rückenlehne umrissen.

**PL Krzesło 56**

Projekt krzesła został przedstawiony już w 1885 roku. Typowy dla modelu jest wachlarz ze sklejki wypełniający oparcie. Tapicerowaną wersję można dodatkowo uzupełnić dekoracyjnymi ćwiekami umieszczonymi wzdłuż siedzenia i górnej części oparcia.

**CZ Barová židle 56 a 135**

Barová židle má opěrák vyplněný typickým vějířem z překližky. Čalouněnou verzi lze doplnit ozdobnými hřebíčky, sedák z překližky reliéfem. Na spoj předních nohou je možno aplikovat nášlapný plech, který chrání dřevo při pokládání nohou.

**EN Barstool 56 and 135**

This barstool has a typical plywood fan filling the backrest. The upholstered version can be decorated with studs and the seat with relief plywood. To prevent damages a protective sheet can be placed on the front leg joint.

**DE Barhocker 56 und 135**

Die Rückenlehne ist bei diesem Barhocker mit einem typischen Fächer aus Sperrholz ausgefüllt. Die gepolsterte Version dieses Stuhls kann mit Ziernägeln dekoriert werden. An der Fußverbindung bei den Vorderfüßen kann ein Trittbloch, das das Holz beim Stützen der Füße schützt, angebracht werden.

**PL Krzesło barowe 56 i 135**

Krzesło barowe posiada oparcie wypełnione tradycyjnym, sklejkowym wachlarzem. Tapicerowaną wersję można uzupełnić dekoracyjnymi ćwiekami a podnózek pokryć ochronnym, blaszanym arkuszem.

56 / židle a barová židle / chair and barstool / Stuhl und Barhocker / krzesło i krzesło barowe  
135 / barová židle / barstool / Barhocker / krzesło barowe





# 763 24

## CZ Židle 763

Židle 763, z tradiční ohýbané kolekce, může volbou netradičních barev v kombinaci s čalouněním vytvořit prostorový solitér či sestavu pro nepřehledné množství moderních interiérů.

## EN Chair 763

The No. 763 chair hails from TON's traditional bentwood product line. When paired with imaginative colour finishes and upholstery options, the chair becomes a solitary design piece or forms a striking dining set for a wide range of modern interiors.

## DE Stuhl 763

Der Stuhl 763 aus der traditionellen Bugholzkollektion kann durch die Wahl unkonventioneller Farben in Kombination mit einer interessanten Polsterung ein Raumsolitär oder ein Set für unterschiedlichste Interieure sein.

## PL Krzesło 763

Tradycyjne krzesło 763, dzięki zastosowaniu niekonwencjonalnego wybarwienia i tapicerki może stać się ciekawym obiektem dekoracyjnym wielu nowoczesnych wnętrz.

## CZ Křeslo 24

Křeslo s charakteristickým vějířem je jedním z nejvíce poptávaných modelů do restaurací a kaváren. Sedák lze doplnit reliéfem, čalouněnou verzi zase ozdobnými hřebíčky, lemuujícími sedák a vrchní část zádové opěrky.

## EN Armchair 24

One of our most sought-after models for restaurants and cafés, the No. 24 armchair is distinctive for its characteristic fan-shaped backrest. The seat can be embossed, and the upholstered version of the armchair can be embellished with decorative nails along the edge of the seat and the top of the backrest.

## DE Armlehnstuhl 24

Dieser Armlehnstuhl mit charakteristischem Fächer ist einer der meistverkauften Modelle in Restaurants und Cafés. Der Sitz bei diesem Armlehnstuhl kann mit Relief, die gepolsterte Variante mit Ziernägeln am Rand des Sitzes und des oberen Teiles der Rückenlehne ergänzt werden.

## PL Fotel 24

Tradycyjny fotel z podłokietnikami i charakterystycznym wachlarzem wypełniającym oparcie jest jednym z najpopularniejszych modeli .do restauracji czy kawiarni. Siedzisko ze sklejki można ozdobić reliefem. Tapicerowana wersja może być także uzupełniona ozdobnymi ćwiekami umieszczonymi wokół siedzenia i górnej części oparcia.

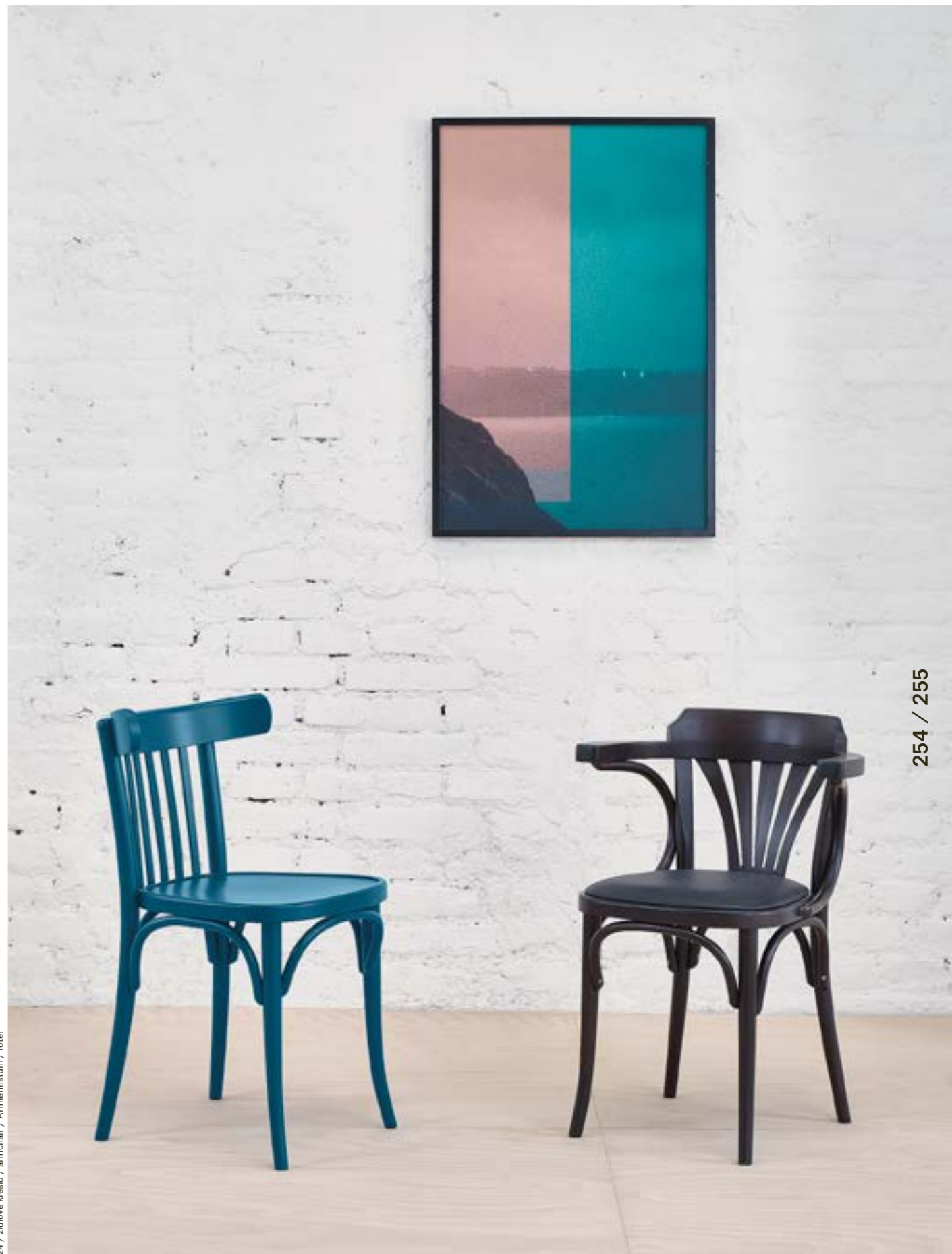





cz Pařici kádě, ve kterých se připravují hranolky pro strojní i ruční ohýbání  
en Steam boxes used to prepare scantlings for manual and mechanical bending  
de Dampfböttche, in denen Kanthölzer für das Maschinen- und Handbiegen vorbereitet werden  
pl W parownikach przygotowywane są do gięcia elementy drewniane

# dondolo kontor piano



Dondolo / houpací křeslo / rocking armchair /  
Schaukelstuhl / krzesło bujane

## dondolo

- CZ Houpací křeslo Dondolo**  
Houpací křeslo nechybělo v portfoliu ohýbaného nábytku již v roce 1873. Ručně ohýbaná konstrukce v tradičním designu dělá z Dondola místo pro odpočinek i stylový doplněk interiéru. Sedadlo a opěrák je možno očalounit, nebo vyplnit rákosovým kobercem.
- EN Rocking armchair Dondolo**  
The Dondolo rocking armchair has been part of our bentwood portfolio since 1873. The traditional design of the manually bent frame makes Dondolo a great place to relax and a stylish interior accessory to boot. The seat and the backrest can be upholstered or woven with cane.
- DE Schaukelstuhl Dondolo**  
Auch ein Schaukelstuhl durfte in dem Portfolio der Bugholzmöbel von 1873 nicht fehlen. Die handgebogene Konstruktion mit traditionellem Design macht aus Dondolo ein Ort zum Ausruhen und ein stilvolles Accessoire im Innenraum zugleich. Der Sitz und die Rückenlehne können gepolstert oder mit Rohrgeflecht ergänzt werden.
- PL Krzesło bujane Dondolo**  
Fotel bujany był częścią oferty już w 1873 roku. Ręcznie gięta, tradycyjna konstrukcja Dondolo czyni z niego wyśmienite miejsce odpoczynku i stylową dekorację wnętrza. Siedzisko i oparcie fotela można tapicerować lub wypełnić matą rattanową.

# kontor



**CZ Otočné křeslo Kontor**  
Stabilní otočné křeslo čerpající z tvarů židle č. 24. Zádová opěrka obsahuje typický vějíř, sedadlo je možno očalounit, případně vyplnit rákosovým kobercem. Kontor je dobrou variantou pro stylové domácí pracovny či pokoje pro větší děti.

**EN Revolving armchair Kontor**  
Inspired by the lines of the No. 24 chair, the Kontor swivel armchair is ideal for a stylish home office. Featuring the familiar fan motif on its backrest, the sturdy swivel armchair is available with an upholstered or a woven cane seat.

**DE Drehstuhl Kontor**  
Ein stabiler Drehsessel, der von Formen der Nummer 24 ausgeht. Die Rückenlehne enthält den typischen Fächer, der Sitz kann gepolstert bzw. mit Rohrgeflecht ausgestattet werden. Kontor ist eine gute Variante für stillvolle häusliche Arbeitszimmer oder Kinderzimmer für größere Kinder.

**PL Krzesło obrotowe Kontor**  
Stabilne obrotowe krzesło z otwartym oparciem odwołuje się do modeli 24 i 25. Siedzenie jest dostępne w wersji tapicerowanej lub z rattanową plecionką. Jest idealnym rozwiązaniem dla stylowych wnętrz biurowych czy pracowni przeznaczonych dla większych dzieci.





Piano / stolička / stool / Hocker / taboret  
Stand by / věšák / coat stand / Kleiderständer / wieszak

## piano

- CZ Stolička Piano**  
Nižší otočná stolička s nastavitelnou výškou je vytvořena speciálně pro sezení za klavírem či pianem. Nohy modelu jsou stabilní a ozdobeny čtyřmi ohýbanými bukovými kulatinami. Pro větší komfort je k dispozici i varianta s čalouněným sedákem.
- EN Stool Piano**  
As its name suggests, the low rotating stool with adjustable height is designed especially for the piano. The Piano's stable legs feature four bent pieces of beech wood. The stool is available with an embossed seat, but for greater comfort we offer an upholstered version.
- DE Hocker Piano**  
Niedriger drehbarer Hocker mit verstellbarer Höhe wurde speziell fürs Sitzen am Klavier oder Piano entwickelt. Die Beine bei diesem Modell werden mit vier gebogenen Buchenrundhölzern verziert. Um noch mehr Komfort zu gewährleisten, gibt es auch eine Variante mit gepolstertem Sitz.
- PL Taboret Piano**  
Niski taboret obrotowy przystosowany specjalnie do siedzenia przy pianinie czy fortepianie. Stabilne nogi modelu zostały ozdobione czterema giętymi bukowymi elementami. Dostępny również w komfortowej wersji z tapicerowanym siedziskiem.





# petalo wave sled

cz Přední nohy dětské křesítky Petit  
en Front legs of Petit high chair  
de Vorderfüße des Kinderhochstuhls Petit  
pl Główny elementy przednich nóg fotelika do karmienia Petit

# petalo

design / Eugenia Minerva 17

**CZ Věšák Petalo**  
Design němého sluhu byl inspirován okvětními lístky. Ty autorka přenesla do tvarů čtyř ohnutých bukových kulatin. Uložné plochy jsou opatřeny drobnými záchytnými paspulemi, které zabraňují klouzání uloženého oděvu. Petalo získalo prestižní ocenění Red Dot Design Award 2011 Honourable Mention.

**EN Coat hanger Petalo**  
Inspired by the delicate petals of a flower, the elegant yet sturdy Petalo silent servant is made from four bent beech rods. Slippage of clothes is minimised with grip strips that are attached to the top edges of the hanging bars. The Petalo silent servant received the prestigious Red Dot Design Award Honourable Mention in 2011.

**DE Kleiderständer Petalo**  
Das Design dieses stummen Dieners wurde durch die Form von Blütenblättern inspiriert. Die Schöpferin hat sie in vier gebogene Buchenkanthölzern übertragen. Die Ablagestellen sind mit Paspeln ausgestattet, die das Abrutschen der Kleiderstücke verhindern. Petalo hat den Prestigepreis Red Dot Design Award 2011 Honourable Mention gewonnen.

**PL Wieszak Petalo**  
Projekt cichego slugi był inspirowany płatkami kwiatu, które jego autorka przeniosła do czterech wygiętych bukowych polan. Powierzchnia użytkowa wieszaka została pokryta materiałem zapobiegającym zsuwaniu się ułożonej na nim odzieży. Petalo zostało uhonorowane prestiżową nagrodą RedDot Design Award 2011 Honourable Mention.



Petalo / němý sluha / silent servant / Dieses Stummen / pomocnik cichy sluga  
Fleur / věšák / coat stand / Kleiderständer / wieszak



Petalo / němý sluha / silent servant / Dieses Stummen / pomocnik cichy sluga





# wave

design / Michal Riabič <sup>SK</sup>

**CZ Houpací křeslo Wave**  
Wave vznikl k 150. výročí ohýbání nábytku v Bystřici pod Hostýnem jako re-design klasiky Dondolo. Nepředstavuje pouze pohodlné houpací či lounge křeslo, ale i nevědní prostorový solitér. Při jeho ruční výrobě využíváme bukové hranolky v délce tři metrů, jedny z nejdelších vůbec. V roce 2011 byl Wave v České republice oceněn jako Nábytek roku a zároveň získal uznání v soutěži German Design Award.

**EN Rocking armchair Wave**  
Created to celebrate the 150th anniversary of bentwood furniture making in Bystřice pod Hostýnem, the Wave rocking chair is a redesign of the Dondolo classic. The 3 metre-long beech rods that are used to make Wave are some of the longest rods used in the TON production process. Extremely comfortable as a rocking chair or a lounge chair, Wave is also a striking furniture centrepiece. In 2011 Wave was awarded the Furniture of the Year award in the Czech Republic and received recognition in the German Design Award competition.

**DE Schaukelstuhl Wave**  
Wave entstand anlässlich des 150. Jubiläums der Holzbiegung in Bystřice pod Hostýnem als Redesign des klassischen Schaukelstuhls Dondolo. Er stellt nicht nur einen bequemen Schaukelstuhl sondern zugleich einen Lounge Sessel oder außergewöhnlichen Raumsolitär dar. Während seiner Handfertigung werden Buchenkanthölzer mit einer Länge von drei Metern überhaupt gehören. Im Jahr 2011 wurde der Wave als Möbel des Jahres in der Tschechischen Republik ausgezeichnet und hat zugleich die Anerkennung im Wettbewerb German Design Award bekommen.

**PL Krzesło bujane Wave**  
Powstało z okazji 150 rocznicy założenia TON w Bystrzycy pod Hostynem jako re-design klasycznego Dondolo. Nie jest to jednak zwykły bujany fotel, ale niecodzienny obiekt dekoracyjny. Podczas jego ręcznej produkcji stosujemy elementy drewniane o długości trzech metrów – jedne z najdłuższych. W 2011 roku, w Czechach, Wave powstał nagrodzony tytułem Mebel Roku oraz uzyskał uznanie w konkursie German Design Award.



Wave / houpací křeslo / rocking armchair / Schaukelstuhl / krzesło bujane  
Tea / věšák / Coat stand / Kleiderständer / wieszak



NÁBYTEK ROKU  
2011

# sled

design / Olgoj Chorchoj CZ

CZ

**Sáně**  
Sáně jsou díky hravému designu a využití jasanového dřeva ojedinělým produktem v nabídce. I přesto však zachovávají využití principů ručního ohýbání. Délka sedáku i stabilita konstrukce zaručují bezproblémovou jízdu bez ohledu na věk milovníka zimních radovánek.

EN

**Sled**  
A unique piece in the TON product range, the sled is made from ash wood in a playful design using traditional manual wood bending techniques. The long and stable seat ensures a smooth ride for anyone – young or old – who enjoys winter fun.

DE

**Schlitten**  
Der Schlitten ist dank seines spielerischen Designs und der Verwendung von Eschenholz ein außergewöhnliches Produkt in unserem Sortiment. Dennoch wurde er auch nach den Prinzipien von manueller Holzbiegung gefertigt. Die Länge des Sitzes und die Stabilität der Konstruktion gewährleisten eine problemlose Fahrt für Liebhaber von Winterfreuden jeglichen Alters.

PL

**Sanki**  
Dzięki połączeniu zabawnej formy, drewna jesionu i podstawowych zasad ręcznego wyginania drewna, sanki są wyjątkową pozycją naszej oferty. Długość siedzenia i stabilność konstrukcji gwarantuje bezproblemowe użytkowanie i świetną zabawę wszystkim miłośnikom zimowego szaleństwa, bez względu na wiek.





cz Finalní dokončení mořené židle č. 14 lakem  
en Final varnishing of stained chair nr. 14  
de Fertigstellung des gebeizten Stuhls Nr. 14 durch Lackierung  
pl Ostatnia warstwa lakieru na krześle nr 14





cz. Technika ręcznego ohybani se za poslednich 160 let prakticky nezmenila  
en. The technology of wood bending has practically remained unchanged for the last 160 years  
de. Die Technik des Handbiegens hat sich in den letzten 160 Jahren kaum verändert  
pl. Technika ręcznego gięcia stosowana praktycznie nie zmieniła się przez 160 lat



P

103 291 D97

9 111

VZ 891 SDZ NS

cs Dřevěné jádro pro ohýbání překližky  
en Wooden core for bending of plywood  
de Holzkern zum Biegen von Sperrholz  
ru Древяная форма до гнѣтия склејки

# index

Chairs 284 / 303  
 Tables 304 / 313  
 Diner – Goofy 314 / 317  
 Naturally 318 / 323  
 Upholstery Collection 324 / 340  
 Wood and Finishing 341 / 342



Židle	Chair	Stuhl	Krzesło	Chaise
stohovateľnosť	stackability	stapelbar	sztaplowalność	empilage
celková výška	total height	Gesamthöhe	całkowita wysokość	hauteur totale
výška loketníku	armrest height	Armlehnenhöhe	wysokość podłokietnika	hauteur de l'accoudoir
sedadlová výška	seat height	Sitzhöhe	wysokość siedzenia	hauteur du siège
šířka sedadla	width of seat	Sitzbreite	szerokość siedzenia	largeur du siège
hloubka sedadla	depth of seat	Sitztiefe	głębokość siedzenia	profondeur de l'assise du siège
hloubka křesla v odpočinkové poloze	depth of armchair in resting position	Sesseltiefe in Ruheposition	głębokość fotela po rozłożeniu	profondeur du siège en position de repos
hmotnosť	weight	Gewicht	waga	poids

Stůl	Table	Tisch	Stół	Table
celková výška stolu	total table height	Tischhöhe	całkowita wysokość stołu	hauteur totale
rozměr stolového plátu	table top size	Abmessungen der Tischplatte	rozmiar blatu stołu	dimensions de la plaque
výška po spodní stranu lubu	height up to the bottom edge of the apron	Höhe zur unteren Zargenkante	wysokość podstawy stołu	hauteur au bord inférieur de l'éclisse
vnitřní rozteč nohou stolu	inner spacing of table legs	Fußabstand innen	odstęp między nogami stołu	écartement intérieur des pieds de la table
hmotnosť	weight	Gewicht	waga	poids

Produkt nabízíme také ve variaci	Product also available in this option	Produkt ist auch in anderen Variationen erhältlich	Produkt jest dostępny także w wersji	Le produit est disponible en version
buk	beech	Buche	buk	hêtre
dub	oak	Eiche	dąb	chêne
jasan	ash	Esche	jesion	frêne
americký ořech	american walnut	Amerikanischer Nussbaum	orzec amerykański	noyer américain
rustic	rustic wood top	rustic Holzplatte	blaty z litego drewna rustykalne	masiv rustic
čalounění	upholstery	gepolstert	tapicerka	tapissage
rákos	cane	Rattan	rattan	cannage
rozkládání	extendable	ausziehbar	rozkładanie	dépliage
nekonečný vlys	finger joint wood board	Keilgezinktes Holzbrett	blaty z litego drewna łączzone na mikrowczepy	frise sans fin
plát masiv	solid wood top	Massivplatte	blat lite drewno	plateau bois massif
plát sklo	glass top	Glasplatte	blat szklany	plateau verre
plát multiplex dýhovaný	multiplex top + veneered surface	Sperrholzplatte (Multiplex-Platte) + Furnieroberfläche	blat multiplex + powierzchnia fornir	plateau multiplex + placage de surface
plát dýha hrana náklížek	veneered top + solid wood edge	Furnierplatte + Kante Massivanleimer	blat fornirowany + doklejka lita	plateau en placage + chant bois massif
plát dýha hrana dýha	veneered top + veneered edge	Furnierplatte + Furnierkante	blat i krawędzie fornirowane	plateau et chant en placage
plát MDF dýhovaný	veneered MDF top	Furnier MDF-Platte	blat MDF fornirowany	plateau médium plaqué
plát multiplex + nano laminát / plát multiplex + HPL laminát	multiplex + nanolaminate / multiplex + HPL laminate	Sperrholz + Nano-Laminat / Sperrholz + HPL Laminat	multiplex + laminat nano / multiplex + laminat HPL	plateau multiplex + nano-stratifié / plateau multiplex + HPL
plát masiv + nano laminát	solid wood + nanolaminate	Massivholz + Nano-Laminat	lite drewno + laminat nano	plateau bois massif + surface nano-stratifié

002 <sup>216 / 217</sup>

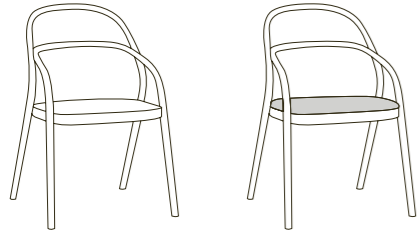

002	311 002	313 002
stackability	—	—
total height	85 cm	85 cm
armrest height	—	—
seat height	45 cm	47 cm
width of seat	49 cm	49 cm
depth of seat	45 cm	45 cm
weight	4.2 kg	4.5 kg



04 <sup>222 / 223</sup>

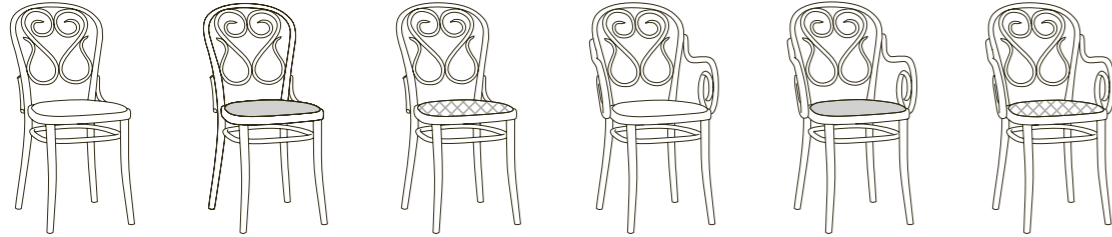

04	311 004	313 004	315 004	321 004	323 004	325 004
stackability	—	—	—	—	—	—
total height	87 cm	87 cm	87 cm	87 cm	87 cm	87 cm
armrest height	—	—	—	66 cm	64 cm	66 cm
seat height	46 cm	46 cm	46 cm	46 cm	46 cm	46 cm
width of seat	39.5 cm	39.5 cm	39.5 cm	42.5 cm	42.5 cm	42.5 cm
depth of seat	40.5 cm	40.5 cm	40.5 cm	45.5 cm	45.5 cm	45.5 cm
weight	3.2 kg	3.5 kg	3.2 kg	4.2 kg	4.5 kg	4.2 kg

14 <sup>218 / 219</sup>

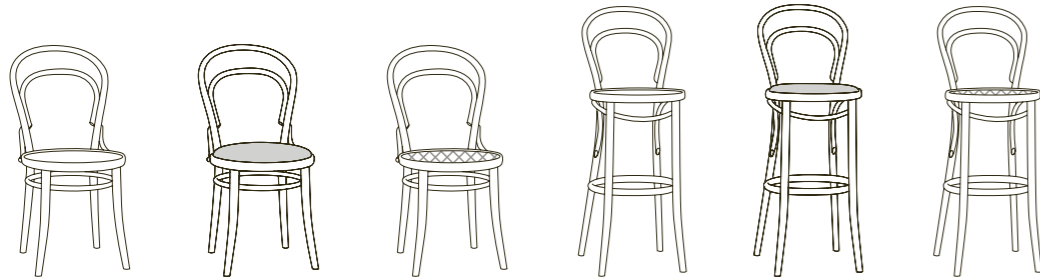

14	311 014	313 014	315 014	311 134	313 134	315 134
stackability	—	—	—	—	—	—
total height	84 cm	84 cm	84 cm	110 / 95 cm	110 / 95 cm	110 / 95 cm
armrest height	—	—	—	—	—	—
seat height	46 cm	46 cm	46 cm	76 / 61 cm	78 / 63 cm	76 / 61 cm
width of seat	∅ 40.5 cm	∅ 40.5 cm	∅ 40.5 cm	∅ 40.5 cm	∅ 40.5 cm	∅ 40.5 cm
depth of seat	∅ 40.5 cm	∅ 40.5 cm	∅ 40.5 cm	∅ 40.5 cm	∅ 40.5 cm	∅ 40.5 cm
weight	3.3 kg	3.6 kg	3.3 kg	4.2 / 3.9 kg	4.6 / 4.3 kg	4.2 / 3.9 kg

18 <sup>218 / 219</sup>

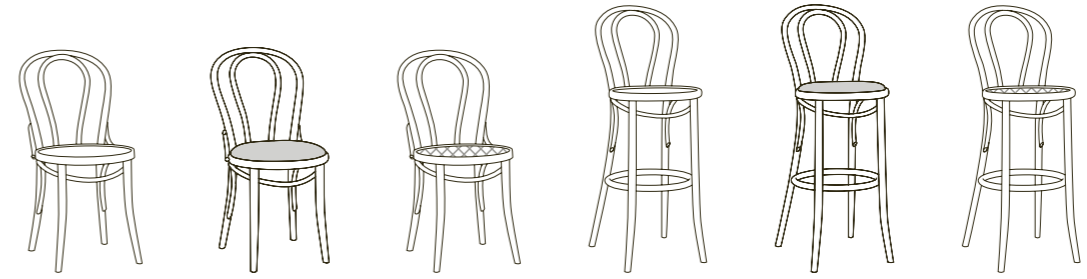

18	311 018	313 018	315 018	311 132	313 132	315 132
stackability	—	—	—	—	—	—
total height	84 cm	84 cm	84 cm	110 / 95 cm	110 / 95 cm	110 / 95 cm
armrest height	—	—	—	—	—	—
seat height	46 cm	46 cm	46 cm	76 / 61 cm	78 / 63 cm	76 / 61 cm
width of seat	∅ 40.5 cm	∅ 40.5 cm	∅ 40.5 cm	∅ 40.5 cm	∅ 40.5 cm	∅ 40.5 cm
depth of seat	∅ 40.5 cm	∅ 40.5 cm	∅ 40.5 cm	∅ 40.5 cm	∅ 40.5 cm	∅ 40.5 cm
weight	3.3 kg	3.6 kg	3.3 kg	4.2 / 3.9 kg	4.6 / 4.3 kg	4.2 / 3.9 kg

20 <sup>246 / 247</sup>

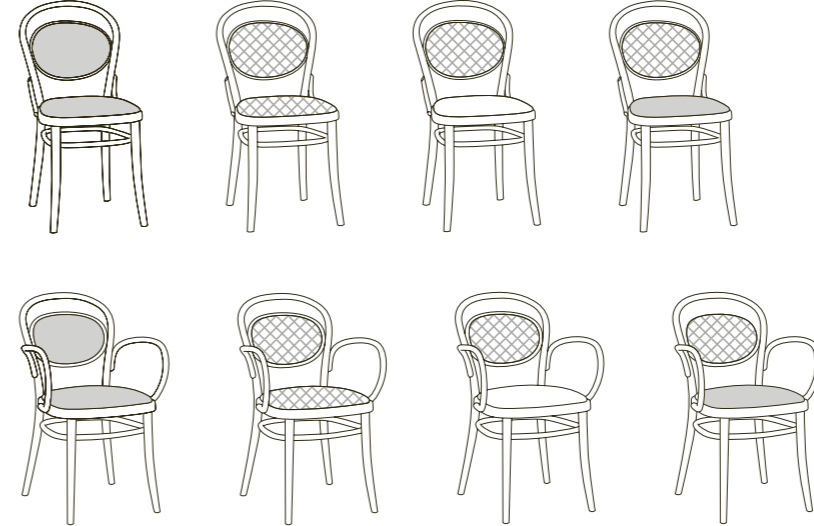

20	313 020	315 020	316 020	317 020
stackability	—	—	—	—
total height	84 cm	84 cm	84 cm	84 cm
armrest height	—	—	—	—
seat height	46 cm	46 cm	46 cm	46 cm
width of seat	39.5 cm	39.5 cm	39.5 cm	39.5 cm
depth of seat	40.5 cm	40.5 cm	40.5 cm	40.5 cm
weight	3.7 kg	3.3 kg	3.5 kg	3.7 kg

20	323 020	325 020	326 020	327 020
stackability	—	—	—	—
total height	84 cm	84 cm	84 cm	84 cm
armrest height	68 cm	70 cm	70 cm	68 cm
seat height	46 cm	46 cm	46 cm	46 cm
width of seat	42.5 cm	42.5 cm	42.5 cm	42.5 cm
depth of seat	45.5 cm	45.5 cm	45.5 cm	45.5 cm
weight	4.4 kg	4 kg	4.2 kg	4.4 kg



24 <sup>254 / 255</sup>

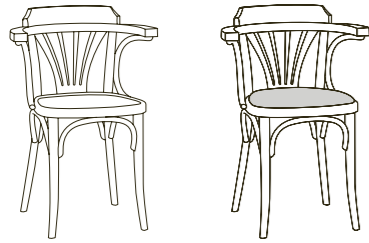

24	321 024	323 024
stackability	—	—
total height	77 cm	75 cm
armrest height	71.5 cm	69.5 cm
seat height	46 cm	46 cm
width of seat	39.5 cm	39.5 cm
depth of seat	40.5 cm	40.5 cm
weight	5.3 kg	5.4 kg

25 <sup>254 / 255</sup>

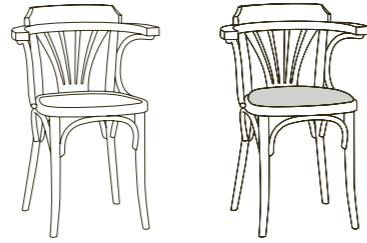

25	321 025	323 025
stackability	—	—
total height	80 cm	78 cm
armrest height	71.5 cm	69.5 cm
seat height	46 cm	46 cm
width of seat	42.5 cm	42.5 cm
depth of seat	45.5 cm	45.5 cm
weight	6 kg	6.2 kg

56 <sup>252 / 253</sup>



56	311 056	313 056	311 130	313 130
stackability	—	—	—	—
total height	80 cm	80 cm	104 / 89 cm	102 / 87 cm
armrest height	—	—	—	—
seat height	46 cm	46 cm	76 / 61 cm	76 / 61 cm
width of seat	39.5 cm	39.5 cm	39.5 cm	39.5 cm
depth of seat	40.5 cm	40.5 cm	40.5 cm	40.5 cm
weight	3.4 kg	4 kg	5 / 4.7 kg	5.4 / 5.1 kg

30 <sup>226 / 227</sup>

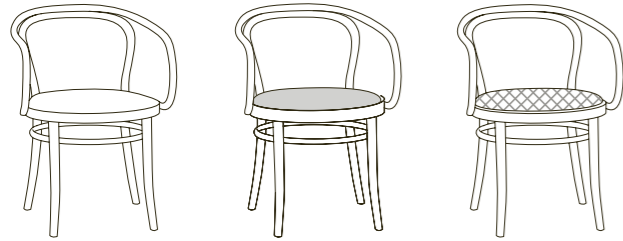

30	321 030	323 030	325 030
stackability	—	—	—
total height	78 cm	76 cm	78 cm
armrest height	70 cm	68 cm	70 cm
seat height	46 cm	46 cm	46 cm
width of seat	∅ 48 cm	∅ 48 cm	∅ 48 cm
depth of seat	∅ 48 cm	∅ 48 cm	∅ 48 cm
weight	4.1 kg	4.7 kg	4.1 kg

60 <sup>228 / 229</sup>

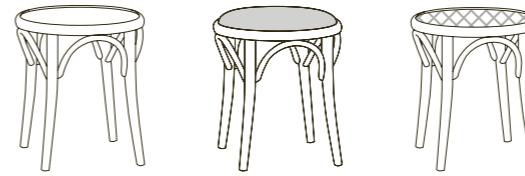

60	371 060	373 060	375 060
stackability	—	—	—
total height	46 cm	46 cm	46 cm
armrest height	—	—	—
seat height	46 cm	46 cm	46 cm
width of seat	∅ 40.5 cm	∅ 40.5 cm	∅ 40.5 cm
depth of seat	∅ 40.5 cm	∅ 40.5 cm	∅ 40.5 cm
weight	2.5 kg	2.7 kg	2.5 kg

33 <sup>226 / 227</sup>

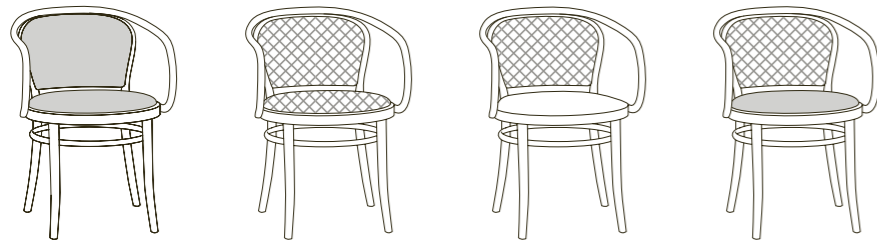

33	323 033	325 033	326 033	327 033
stackability	—	—	—	—
total height	76 cm	78 cm	78 cm	76 cm
armrest height	68 cm	70 cm	70 cm	68 cm
seat height	46 cm	46 cm	46 cm	46 cm
width of seat	∅ 48 cm	∅ 48 cm	∅ 48 cm	∅ 48 cm
depth of seat	∅ 48 cm	∅ 48 cm	∅ 48 cm	∅ 48 cm
weight	4.9 kg	4 kg	4.2 kg	4.4 kg

73 <sup>228 / 229</sup>



73	371 073	373 073
stackability	—	—
total height	78 cm	78 cm
armrest height	—	—
seat height	78 cm	78 cm
width of seat	∅ 37 cm	∅ 37 cm
depth of seat	∅ 37 cm	∅ 37 cm
weight	4 kg	4.7 kg

135 <sup>252 / 253</sup> 

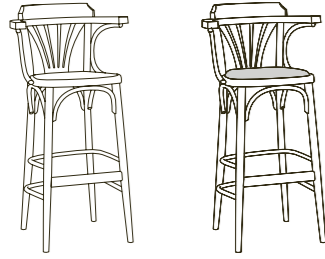

135	321 135	323 135
stackability	—	—
total height	107 / 92 cm	105 / 90 cm
armrest height	102.5 / 87.5 cm	100.5 / 85.5 cm
seat height	76 / 61 cm	76 / 61 cm
width of seat	39.5 cm	39.5 cm
depth of seat	40.5 cm	40.5 cm
weight	5.5 / 5.2 kg	6 / 5.7 kg

150 <sup>244 / 245</sup> 

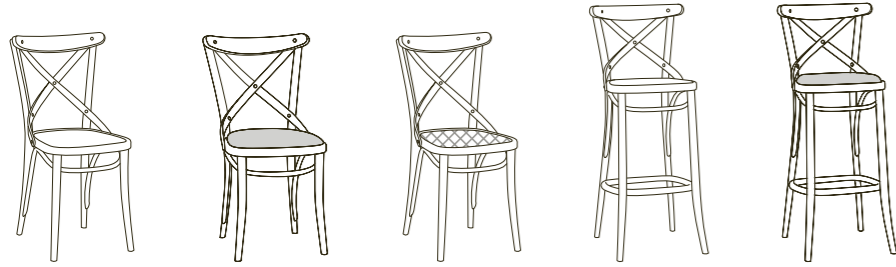

150	311 150	313 150	315 150	311 149	313 149
stackability	—	—	—	—	—
total height	86.5 cm	84.5 cm	86.5 cm	109.5 / 94.5 cm	107.5 / 92.5 cm
armrest height	—	—	—	—	—
seat height	46 cm	46 cm	46 cm	76 / 61 cm	76 / 61 cm
width of seat	39.5 cm	39.5 cm	39.5 cm	39.5 cm	39.5 cm
depth of seat	40.5 cm	40.5 cm	40.5 cm	40.5 cm	40.5 cm
weight	3.6 kg	3.8 kg	3.6 kg	4.6 / 4.3 kg	4.8 / 4.5 kg

763 <sup>254 / 255</sup> 

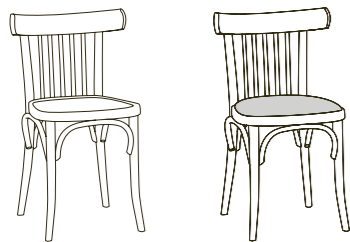

763	311 763	313 763
stackability	—	—
total height	78 cm	78 cm
armrest height	—	—
seat height	46 cm	46 cm
width of seat	39.5 cm	39.5 cm
depth of seat	40.5 cm	40.5 cm
weight	3.6 kg	4.4 kg

811 <sup>246 / 247</sup> 

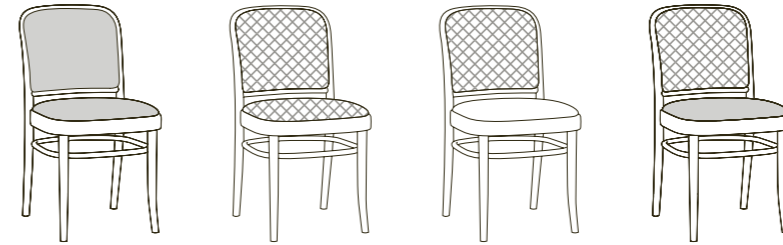

313 811      315 811      316 811      317 811

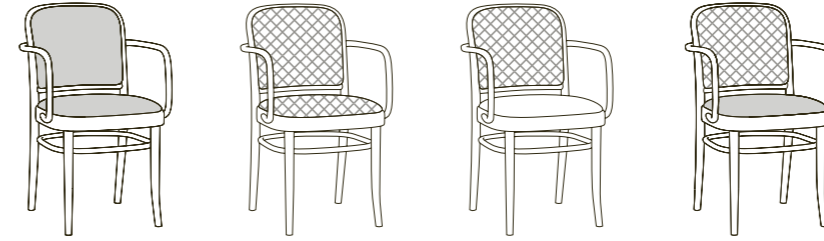

323 811      325 811      326 811      327 811

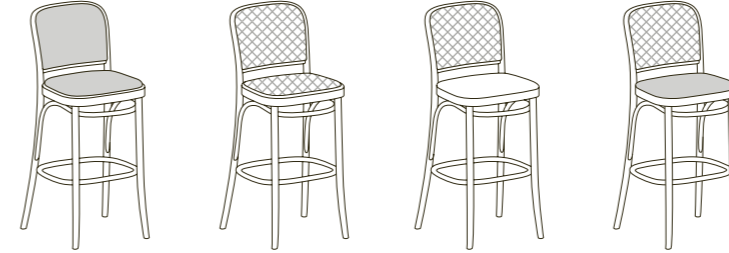

313 813      315 813      316 813      317 813

811	313 811	315 811	316 811	317 811
stackability	—	—	—	—
total height	80 cm	80 cm	80 cm	80 cm
armrest height	—	—	—	—
seat height	46 cm	46 cm	46 cm	46 cm
width of seat	45 cm	45 cm	45 cm	45 cm
depth of seat	41 cm	41 cm	41 cm	41 cm
weight	4.3 kg	3.5 kg	3.7 kg	3.9 kg

811	323 811	325 811	326 811	327 811
stackability	—	—	—	—
total height	80 cm	80 cm	80 cm	80 cm
armrest height	68 cm	70 cm	70 cm	68 cm
seat height	46 cm	46 cm	46 cm	46 cm
width of seat	45 cm	45 cm	45 cm	45 cm
depth of seat	41 cm	41 cm	41 cm	41 cm
weight	5.1 kg	4.3 kg	4.5 kg	4.7 kg

811	313 813	315 813	316 813	317 813
stackability	—	—	—	—
total height	109 cm	109 cm	109 cm	109 cm
armrest height	—	—	—	—
seat height	78 cm	78 cm	78 cm	78 cm
width of seat	45 cm	45 cm	45 cm	45 cm
depth of seat	41 cm	41 cm	41 cm	41 cm
weight	5.4 kg	4.6 kg	4.8 kg	5 cm

alba 28 / 33

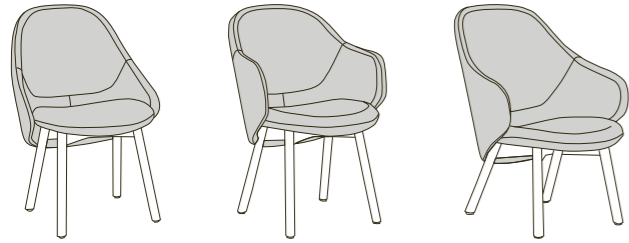

Alba	313 414	323 415	363 416
stackability	—	—	—
total height	85 cm	85 cm	84 cm
armrest height	—	65.5 cm	57.5 cm
seat height	47 cm	47 cm	41 cm
width of seat	47 cm	47 cm	52 cm
depth of seat	47.5 cm	47.5 cm	53 cm
weight	8.7 kg	9.7 kg	11.7 kg



reddot award 2018  
winner

Award for Alba collection



banana 244 / 245

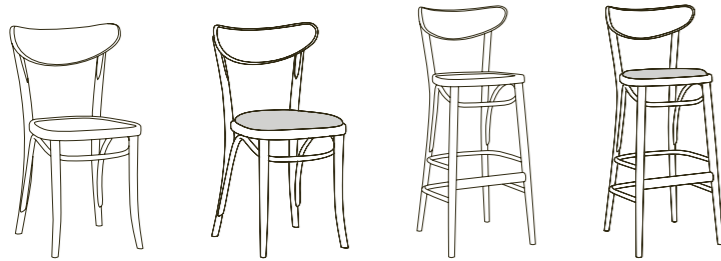

Banana	311 769	313 769	311 131	313 131
stackability	—	—	—	—
total height	82 cm	82 cm	107 / 92 cm	105 / 90 cm
armrest height	—	—	—	—
seat height	46 cm	46 cm	76 / 61 cm	76 / 61 cm
width of seat	39.5 cm	39.5 cm	39.5 cm	39.5 cm
depth of seat	40.5 cm	40.5 cm	40.5 cm	40.5 cm
weight	3.7 kg	4.1 kg	4.9 / 4.6 kg	5.2 / 4.9 kg

bergamo 144 / 145

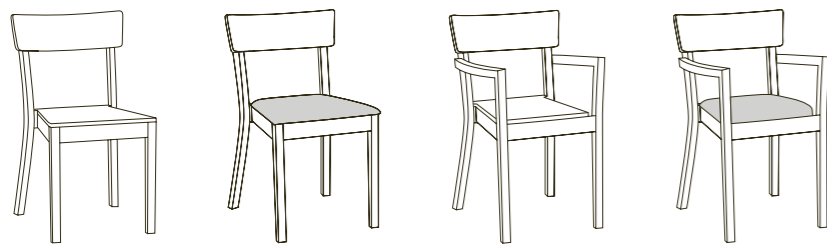

Bergamo	311 710	313 710	321 710	323 710
stackability	4	4	4	4
total height	83.7 cm	82 cm	83.7 cm	82 cm
armrest height	—	—	67.7 cm	66 cm
seat height	46 cm	47 cm	46 cm	47 cm
width of seat	42 cm	42 cm	41.6 cm	41.6 cm
depth of seat	44 cm	44 cm	44 cm	44 cm
weight	6 kg	5.7 kg	7.5 kg	7.2 kg

casablanca 188 / 189

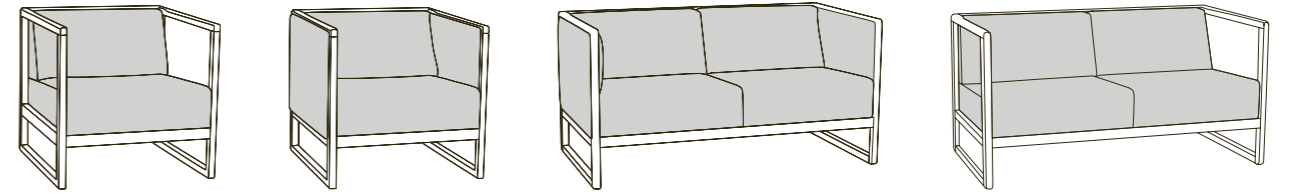

Casablanca	363 681	363 683	383 684	383 685
stackability	—	—	—	—
total height	67 cm	67 cm	67 cm	67 cm
armrest height	67 cm	67 cm	67 cm	67 cm
seat height	40 cm	40 cm	40 cm	40 cm
width of seat	63 cm	63 cm	126 cm	126 cm
depth of seat	45 cm	45 cm	45 cm	45 cm
weight	17.6 kg	21 kg	38 kg	34.6 kg

chips 38 / 41

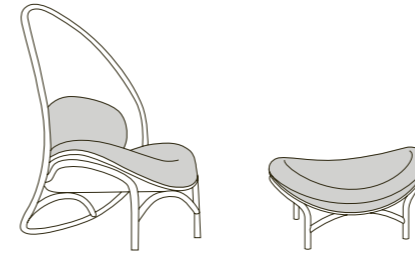

Chips	363 601	373 602
stackability	—	—
total height	120.5 cm	47 cm
armrest height	—	—
seat height	35.5 cm	35 cm
width of seat	94.6 cm	94 cm
depth of seat	72.5 cm	60 cm
weight	20 kg	12.9 kg

dejavu 242 / 243

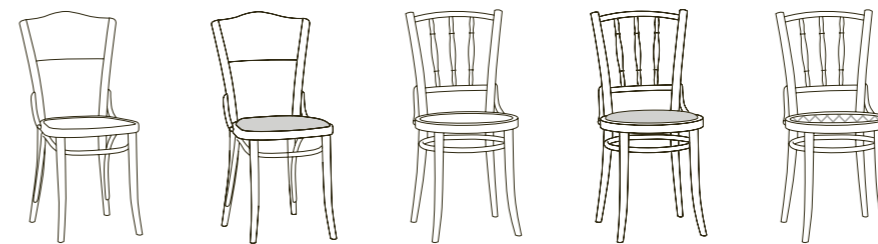

Dejavu	311 054	313 054	311 378	313 378	315 378
stackability	—	—	—	—	—
total height	90 cm	90 cm	86.5 cm	86.5 cm	86.5 cm
armrest height	—	—	—	—	—
seat height	46 cm	46 cm	46 cm	46 cm	46 cm
width of seat	39.5 cm	39.5 cm	∅ 40.5 cm	∅ 40.5 cm	∅ 40.5 cm
depth of seat	40.5 cm	40.5 cm	∅ 40.5 cm	∅ 40.5 cm	∅ 40.5 cm
weight	3.7 kg	3.9 kg	3.4 kg	3.6 kg	3.4 kg



reddot award 2019  
winner

dondolo 260 / 261 

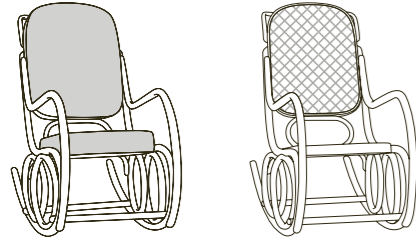

Dondolo	353 591	355 591
stackability	—	—
total height	100 cm	100 cm
armrest height	66 cm	66 cm
seat height	48 cm	44 cm
width of seat	45 cm	45 cm
depth of seat	46 cm	46 cm
weight	12 kg	9 kg

dowel 86 / 88 

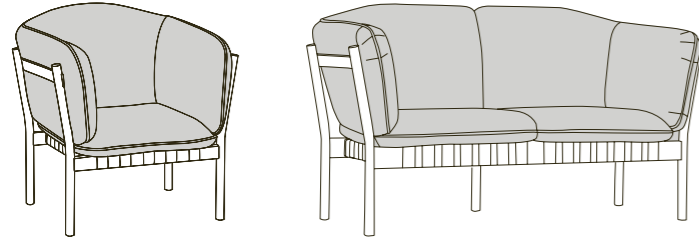

Dowel	363 392	363 394
stackability	—	—
total height	85 cm	85 cm
armrest height	75.5 cm	75.5 cm
seat height	42 cm	42 cm
width of seat	45 cm	107 cm
depth of seat	52 cm	52 cm
weight	10.5 kg	19 kg



era 130 / 131 

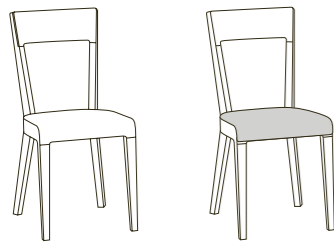

Era	311 388	313 388
stackability	—	—
total height	88 cm	88 cm
armrest height	—	—
seat height	46 cm	47.5 cm
width of seat	40 cm	40 cm
depth of seat	40 cm	40 cm
weight	4 kg	4.9 kg



fleur 190 / 191 



Fleur	711 103
total height	178 cm
weight	3.6 kg

ginger 68 / 71 



Ginger	323 379
stackability	—
total height	83 cm
armrest height	67.5 cm
seat height	47 cm
width of seat	43.5 cm
depth of seat	43 cm
weight	6.9 kg

grand slam 16 / 23 

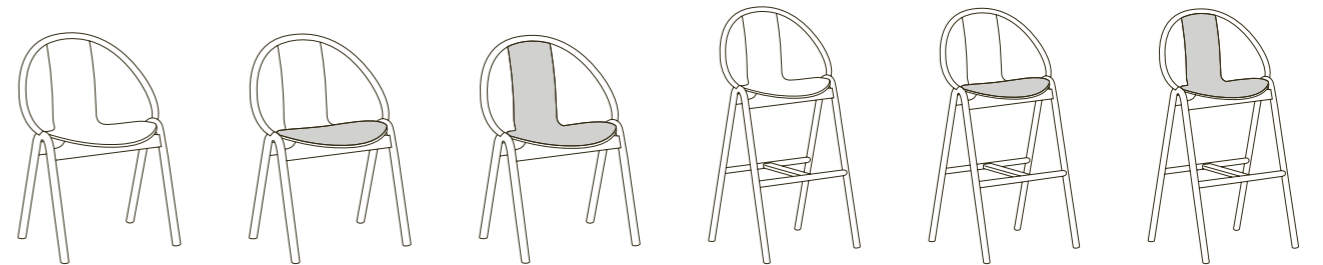

Grand Slam	311 005	313 005	314 005	311 006	313 006	314 006
stackability	4	4	4	—	—	—
total height	82 cm	82 cm	82 cm	107.5/91 cm	107.5/91 cm	107.5/91 cm
armrest height	—	—	—	—	—	—
seat height	45.3 cm	46.7 cm	46.7 cm	77.6/61 cm	79/62.4 cm	79/62.4 cm
width of seat	45 cm	45 cm	45 cm	42 cm	42 cm	42 cm
depth of seat	47 cm	47 cm	45.5 cm	44 cm	44 cm	42.5 cm
weight	5.5 kg	6.1 kg	6.4 kg	6.5/6.1 kg	6.9/6.5 kg	7/6.6 kg

hoop 104 / 105

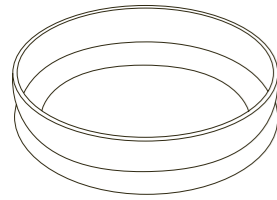

<b>Hoop</b>	<b>309 264</b>
total width	∅ 33 cm
total height	8 cm
weight	3.3 kg

ideal 182 / 183



<b>Ideal</b>	<b>311 388</b>	<b>313 388</b>	<b>311 485</b>	<b>313 485</b>
stackability	—	—	—	—
total height	84 cm	84 cm	109/94 cm	107/92 cm
armrest height	—	—	—	—
seat height	46 cm	48 cm	76/61 cm	76/61 cm
width of seat	40 cm	40 cm	40 cm	40 cm
depth of seat	40 cm	40 cm	40 cm	40 cm
weight	4.6 kg	4.9 kg	6/5.6 kg	6.3/5.9 kg

ironica 176 / 181



<b>Ironica</b>	<b>311 035</b>	<b>313 035</b>	<b>311 115</b>	<b>313 115</b>
stackability	—	—	—	—
total height	84.5 cm	84.5 cm	109.5/90.5 cm	109.5/90.5 cm
armrest height	—	—	—	—
seat height	45 cm	48 cm	80/61 cm	83/64 cm
width of seat	41 cm	41 cm	41 cm	41 cm
depth of seat	40 cm	40 cm	40 cm	40 cm
weight	3.5 kg	4.3 kg	4.9/4.5 kg	5.7/5.3 kg

kontor 262 / 263

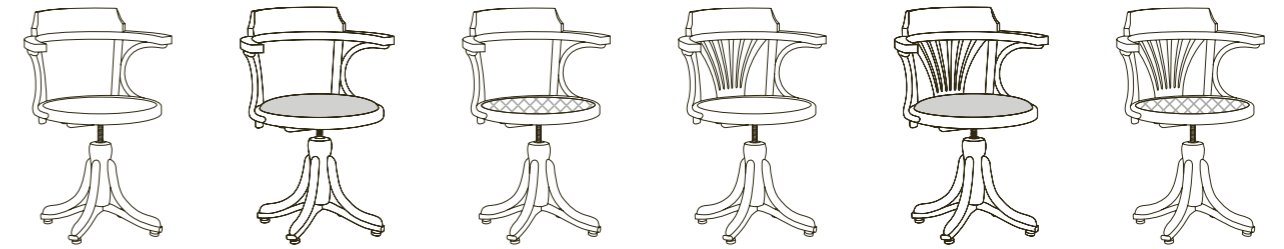

<b>Kontor</b>	<b>351 503</b>	<b>353 503</b>	<b>355 503</b>	<b>351 523</b>	<b>353 523</b>	<b>355 523</b>
stackability	—	—	—	—	—	—
total height	79-93 cm	79-93 cm	79-93 cm	79-93 cm	79-93 cm	79-93 cm
armrest height	69.5-83.5 cm	69.5-83.5 cm	69.5-83.5 cm	69.5-83.5 cm	69.5-83.5 cm	69.5-83.5 cm
seat height	44-58 cm	46-60 cm	44-58 cm	44-58 cm	46-60 cm	44-58 cm
width of seat	∅ 48 cm	∅ 48 cm	∅ 48 cm	∅ 48 cm	∅ 48 cm	∅ 48 cm
depth of seat	∅ 48 cm	∅ 48 cm	∅ 48 cm	∅ 48 cm	∅ 48 cm	∅ 48 cm
weight	9 kg	9.3 kg	9 kg	9.1 kg	9.4 kg	9.1 kg

leaf 76 / 83

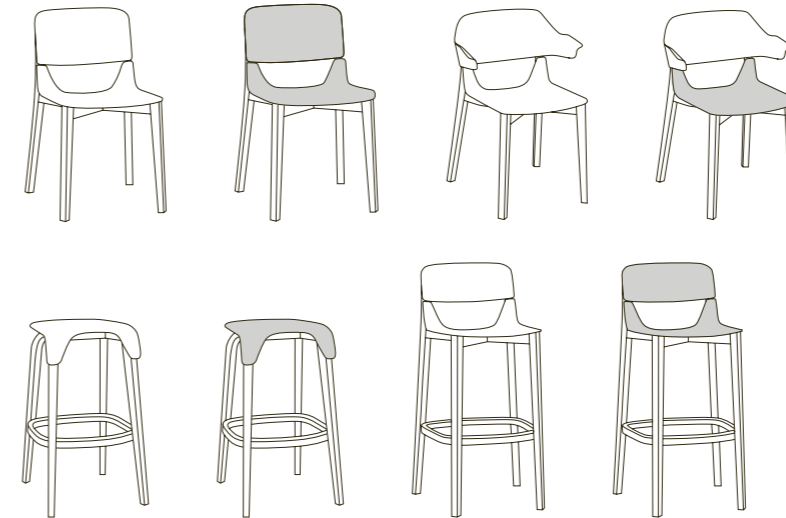

<b>Leaf</b>	<b>311 437</b>	<b>313 437</b>	<b>321 437</b>	<b>323 437</b>
stackability	—	—	—	—
total height	80 cm	78.5 cm	80 cm	78.5 cm
armrest height	—	—	70 cm	68.5 cm
seat height	45.7 cm	47 cm	45.7 cm	47 cm
width of seat	43.5 cm	43.5 cm	43.5 cm	43.5 cm
depth of seat	40 cm	40 cm	40 cm	40 cm
weight	4 kg	5.7 kg	4.4 kg	5.2 kg

<b>Leaf</b>	<b>371 438</b>	<b>373 438</b>	<b>311 439</b>	<b>313 439</b>
stackability	—	—	—	—
total height	76/61 cm	78.5/63.5 cm	103.5/88 cm	103.5/88.3 cm
armrest height	—	—	—	—
seat height	76/61 cm	78.5/63.5 cm	76/61 cm	80/64.5 cm
width of seat	41 cm	42 cm	44 cm	44 cm
depth of seat	37 cm	38.5 cm	39 cm	39 cm
weight	4.4/4.1 kg	5.4/5.1 kg	5.6/5.3 kg	6.6/6.4 kg



logs 192 / 193

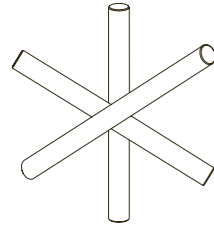

Logs	712 107
total height	25 cm
total width	22.2 cm
total depth	9.5 cm
weight	0.3 kg



reddot award 2020  
winner

lyon 158 / 161

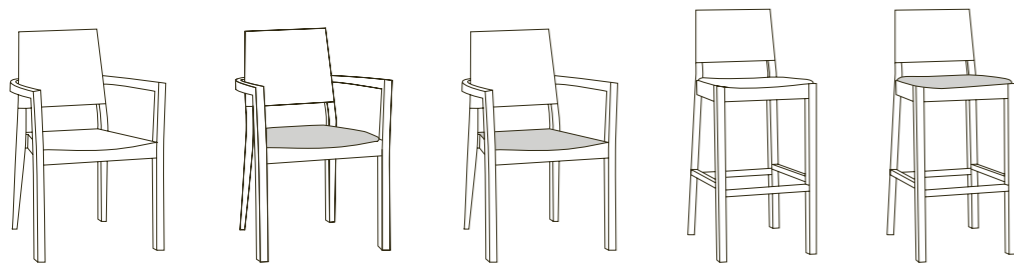
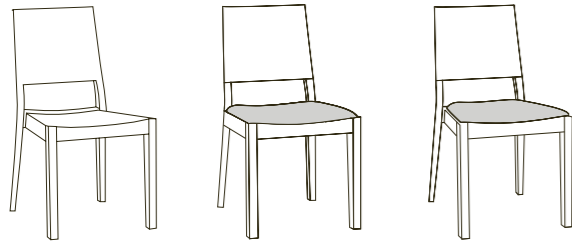

Lyon	311 516	313 516	313 514
stackability	4	4	—
total height	86 cm	86 cm	86 cm
armrest height	—	—	—
seat height	46 cm	47 cm	47 cm
width of seat	46 cm	46 cm	46 cm
depth of seat	48.5 cm	48.5 cm	48.5 cm
weight	5.2 kg	5.8 kg	5.8 kg

Lyon	321 516	323 516	323 514	311 515	313 515
stackability	4	4	—	—	—
total height	86 cm	86 cm	86 cm	102/90 cm	102/90 cm
armrest height	68.5 cm	68.5 cm	68.5 cm	—	—
seat height	46 cm	47 cm	47 cm	73.5/61.5 cm	75/63 cm
width of seat	48 cm	48 cm	48 cm	43 cm	43 cm
depth of seat	49 cm	49 cm	49 cm	43 cm	43 cm
weight	6.6 kg	7.2 kg	7.2 kg	6.6/6.2 kg	7.7/7.3 kg

malmö 120 / 125

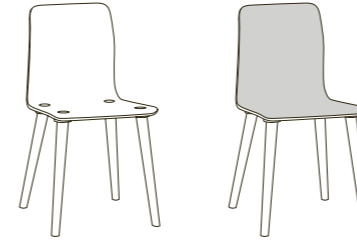

Malmö	311 332	313 332
stackability	—	—
total height	82 cm	82.5 cm
armrest height	—	—
seat height	46 cm	48 cm
width of seat	43 cm	43 cm
depth of seat	39 cm	39 cm
weight	5.1 kg	6.6 kg

merano 46 / 57

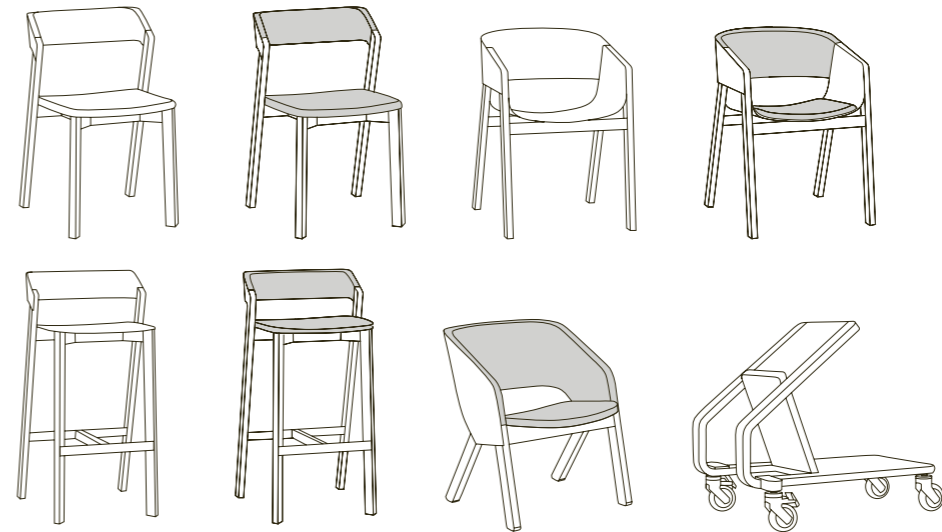

Merano	311 401	314 401	321 400	324 400
stackability	5	5	—	—
total height	79 cm	79 cm	78 cm	78 cm
armrest height	—	—	66 cm	66 cm
seat height	45 cm	47 cm	45 cm	47 cm
width of seat	43.6 cm	44 cm	47.5 cm	47.5 cm
depth of seat	42 cm	42.5 cm	39 cm	39 cm
weight	4.6 kg	5.9 kg	6.5 kg	7.8 kg

Merano	311 403	314 403	363 404
stackability	—	—	—
total height	99.4/82.4 cm	99.4/82.4 cm	70 cm
armrest height	—	—	55 cm
seat height	78/61 cm	80/63 cm	41 cm
width of seat	44 cm	44 cm	49 cm
depth of seat	36 cm	36 cm	50 cm
weight	5.2/4.7 kg	6.5/6 kg	9.3 kg

Merano	799 405
stackability	—
total height	70.5 cm
width	55.5 cm
depth	84 cm
weight	16 kg



**moritz** 110 / 111

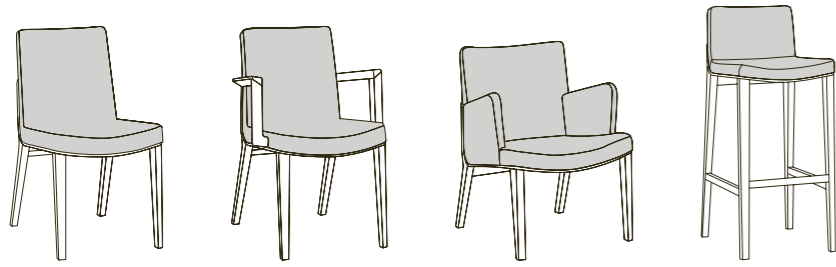

Moritz	313 623	323 623	363 624	313 625
stackability	—	—	—	—
total height	82.5 cm	82.5 cm	77 cm	102/87 cm
armrest height	—	68 cm	62 cm	—
seat height	45.5 cm	45.5 cm	40 cm	80/65 cm
width of seat	46 cm	46 cm	56 cm	43 cm
depth of seat	42 cm	42 cm	47 cm	40 cm
weight	8.5 kg	9 kg	13 kg	7.2/6.7 kg



**petalo** 268 / 269

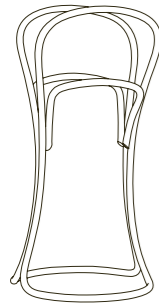

Petalo	711 100
total height	108 cm
total width	58 cm
total depth	53 cm
weight	3 kg



reddot design award  
honourable mention 2011

**petit** 234 / 237

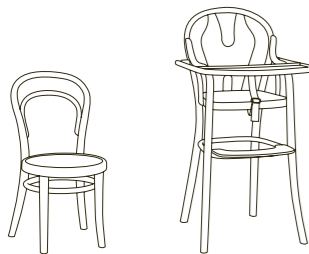

Petit	331 014	331 114
stackability	—	—
total height	63 cm	93 cm
armrest height	—	—
seat height	34 cm	59 cm
width of seat	∅ 31 cm	34 cm
depth of seat	∅ 31 cm	32 cm
weight	2.1 kg	6.2 kg

**piano** 264 / 265

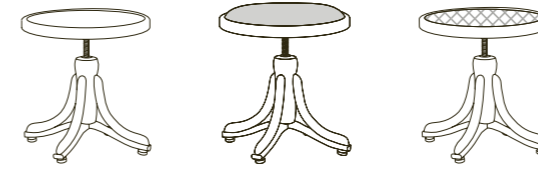

Piano	371 505	373 505	375 505
stackability	—	—	—
total height	43-57 cm	45-59 cm	43-57 cm
armrest height	—	—	—
seat height	43-57 cm	45-59 cm	43-57 cm
width of seat	∅ 40.5 cm	∅ 40.5 cm	∅ 40.5 cm
depth of seat	∅ 40.5 cm	∅ 40.5 cm	∅ 40.5 cm
weight	5.3 kg	5.7 kg	5.3 kg

**prag** 164 / 167

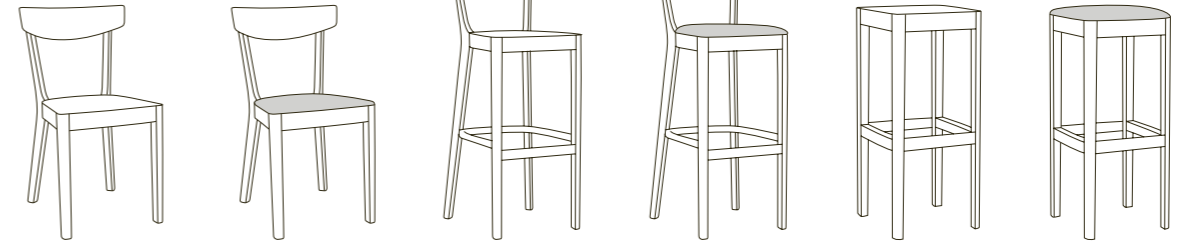

Prag	311 391	313 391	311 397	313 397	371 398	373 398
stackability	—	—	—	—	—	—
total height	79.5 cm	79.7 cm	107/90 cm	107.2/90.2 cm	80/61 cm	82.5/63.5 cm
armrest height	—	—	—	—	—	—
seat height	45 cm	47.4 cm	78/61 cm	80.4/63.4 cm	80/61 cm	82.5/63.5 cm
width of seat	40 cm	40 cm	40 cm	40 cm	36 cm	36 cm
depth of seat	40 cm	40 cm	38 cm	38 cm	36 cm	36 cm
weight	4 kg	5 kg	4.8/4.4 kg	5.6/5.2 kg	4.8/4.1 kg	5.3/4.6 kg

**punton** 150 / 155



Punton	311 690	313 690	371 691	373 691	371 692	373 692
stackability	—	—	—	—	—	—
total height	75.5 cm	75.5 cm	80/61 cm	82/63 cm	46 cm	48 cm
armrest height	—	—	—	—	—	—
seat height	46 cm	48 cm	80/61 cm	82/63 cm	46 cm	48 cm
width of seat	∅ 40 cm	∅ 40 cm	∅ 40 cm	∅ 40 cm	∅ 40 cm	∅ 40 cm
depth of seat	∅ 40 cm	∅ 40 cm	∅ 40 cm	∅ 40 cm	∅ 40 cm	∅ 40 cm
weight	4.7 kg	5.2 kg	6/5.4 kg	6.5/5.9 kg	3.5 kg	4 kg

rioja 90 / 91 

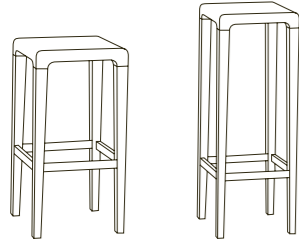

Rioja	371 368	371 369
stackability	—	—
total height	64 cm	80 cm
armrest height	—	—
seat height	64 cm	80 cm
width of seat	32 cm	32 cm
depth of seat	32 cm	32 cm
weight	5.1 kg	5.8 kg



ripple 178 / 179 



Ripple	309 280
total height	2.3 cm
total width	20 cm
total depth	20 cm
weight	0.245 kg

simple 140 / 143 

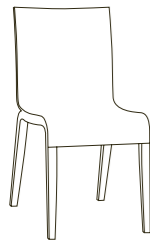

Simple	311 705
stackability	—
total height	85 cm
armrest height	—
seat height	46 cm
width of seat	41.5 cm
depth of seat	39 cm
weight	5.3 kg



sled 272 / 273 

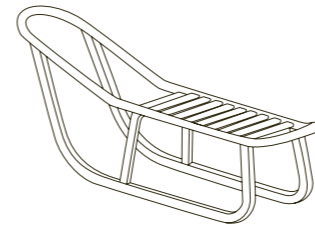

Sled	799 106
stackability	—
total height	48 cm
armrest height	—
seat height	31 cm
width of seat	33 cm
depth of seat	47 cm
weight	5 kg

split 96 / 107 

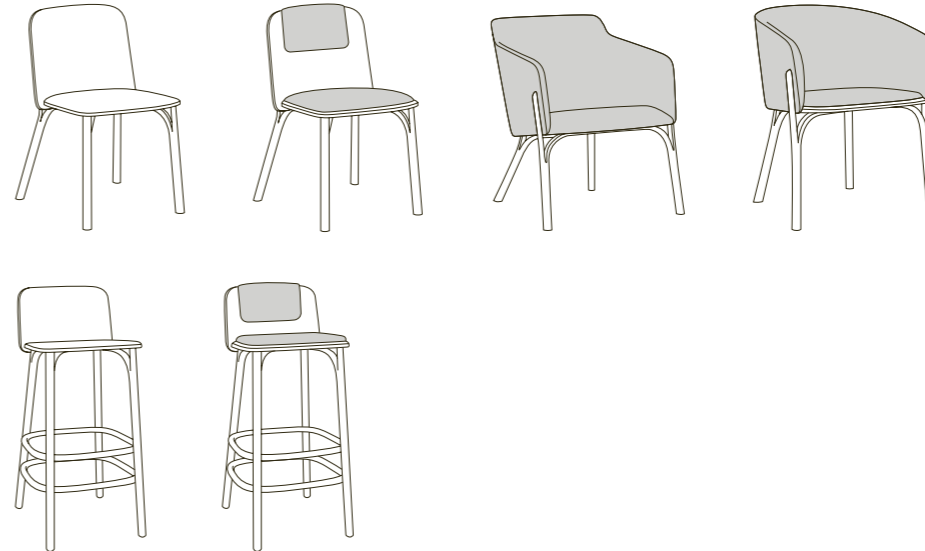

Split	311 371	313 371	363 374	323 373
stackability	—	—	—	—
total height	78 cm	80 cm	72.5 cm	78 cm
armrest height	—	—	61 cm	67.5 cm
seat height	46 cm	48 cm	42 cm	48 cm
width of seat	46.7 cm	46.7 cm	47 cm	47 cm
depth of seat	46.6 cm	46.6 cm	49 cm	47 cm
weight	6.3 kg	8 kg	12.8 kg	12.5 kg

Split	311 372	313 372
stackability	—	—
total height	98 / 81 cm	100 / 83 cm
armrest height	—	—
seat height	78 / 61 cm	80 / 63 cm
width of seat	42.1 cm	42.1 cm
depth of seat	39.2 cm	39.2 cm
weight	6.3 / 5.5 kg	7.3 / 6.5 kg





## stand by <sup>227</sup>

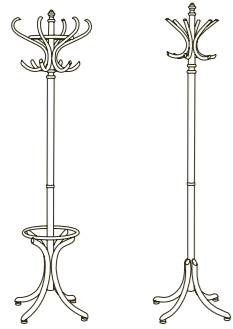

Stand by	711 015	711 020
total height	190 cm	190 cm
total width	59 cm	60 cm
total depth	59 cm	60 cm
weight	5 kg	3.5 kg

## stockholm <sup>134 / 137</sup>

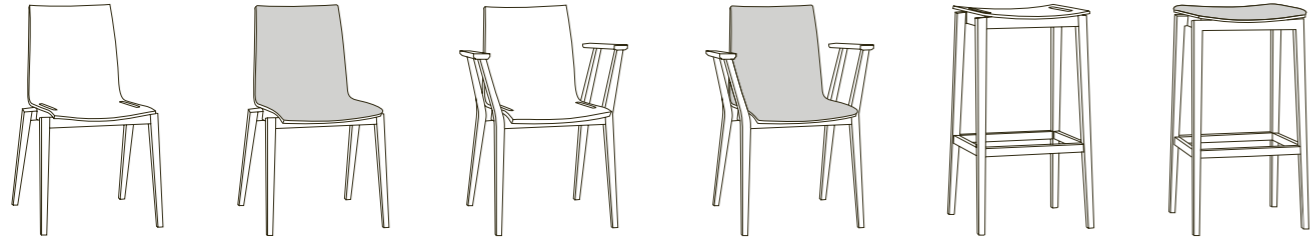

Stockholm	311 700	313 700	321 700	323 700	371 701	373 701
stackability	5	5	—	—	—	—
total height	83 cm	83.5 cm	83 cm	83.5 cm	79/61 cm	81/63 cm
armrest height	—	—	70 cm	70 cm	—	—
seat height	47 cm	49 cm	47 cm	49 cm	79/61 cm	81/63 cm
width of seat	40.5 cm	40.5 cm	40.5 cm	40.5 cm	40 cm	40 cm
depth of seat	38 cm	38 cm	38 cm	38 cm	40 cm	40 cm
weight	5.2 kg	6.9 kg	6.1 kg	7.7 kg	4.8/4.3 kg	5.8/5.3 kg

## tee <sup>170 / 171</sup>

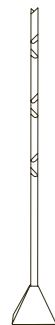

Tee	711 104
total height	170 cm
total width	24 cm
total depth	24 cm
weight	12.5 kg



## treviso <sup>172 / 173</sup>

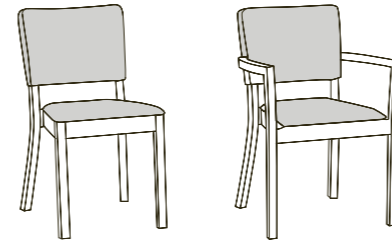

Treviso	313 713	323 713
stackability	4	4
total height	82 cm	82 cm
armrest height	—	66 cm
seat height	47 cm	47 cm
width of seat	42 cm	41.6 cm
depth of seat	44 cm	44 cm
weight	6.1 kg	7.5 kg

## valencia <sup>62 / 65</sup>

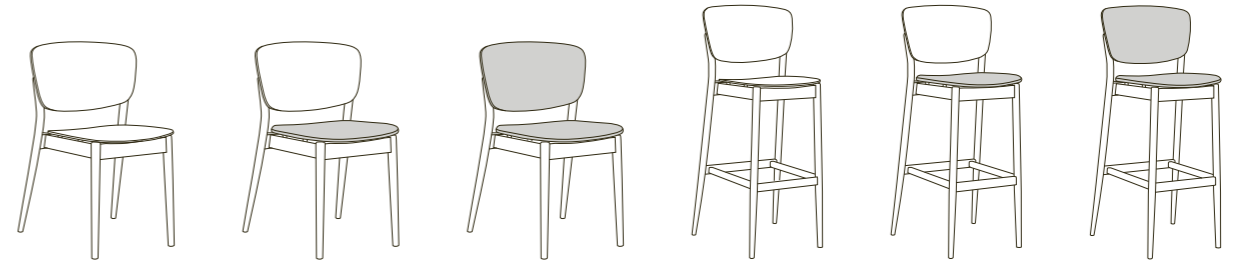

Valencia	311 382	313 382	314 382	311 383	313 383	314 383
stackability	4	4	4	—	—	—
total height	81 cm	81 cm	81 cm	116.5/97.5 cm	116.5/97.5 cm	116.5/97.5 cm
armrest height	—	—	—	—	—	—
seat height	45 cm	47.5 cm	47.5 cm	80/61 cm	82.5/63.5 cm	82.5/63.5 cm
width of seat	43 cm	44.5 cm	44.5 cm	43 cm	44.5 cm	44.5 cm
depth of seat	47 cm	48.5 cm	48.5 cm	45 cm	46.5 cm	46.5 cm
weight	5 kg	5.3 kg	6.2 kg	6.6/6.2 kg	6.9/6.5 kg	7.8/7.4 kg

## wave <sup>270 / 271</sup>

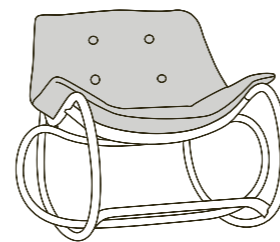

Wave	353 599
stackability	—
total height	99.5/87.5 cm
armrest height	60 cm
seat height	46 cm
width of seat	60 cm
depth of seat	48 cm
weight	12 kg



152 <sup>248 / 249</sup> 



152	4M6 152
total table height	76 cm
table top size	∅ 80 cm
height up to the bottom edge of the apron	70 cm
inner spacing of table legs	—
weight	10.5 kg

252 <sup>248 / 249</sup> 



252	4M6 252
total table height	76 cm
table top size	∅ 90 cm
height up to the bottom edge of the apron	70 cm
inner spacing of table legs	—
weight	14 kg

anix <sup>88 / 89</sup> 

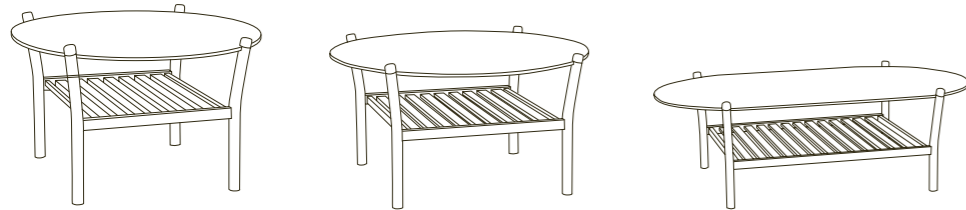

Anix	4U0 417	4U0 418	4U0 419
total table height	46 cm	42 cm	38 cm
table top size	∅ 65 cm	∅ 78 cm	65 × 119 cm
height up to the bottom edge of the apron	43.1 cm	39.1 cm	35.1 cm
inner spacing of table legs	38 × 39 cm	48 × 50 cm	53 × 72 cm
weight	4.5 kg	5.9 kg	8.4 kg

bloom central <sup>210 / 211</sup> 

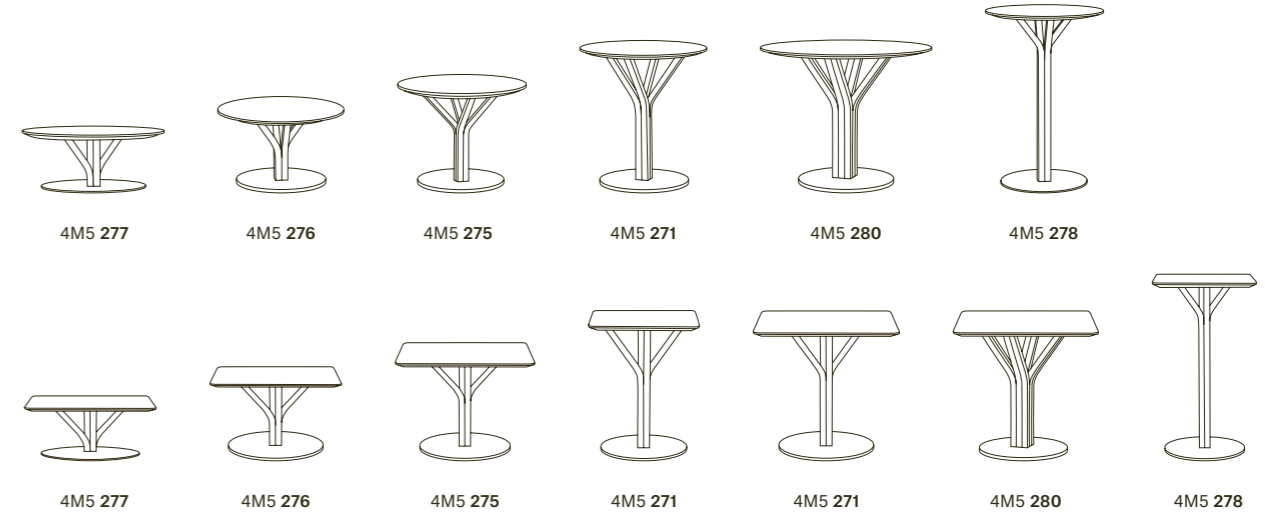

Bloom central	4M5 277	4M5 277	4M5 276	4M5 276	4M5 276	4M5 275
total table height	30.1 cm	30.1 cm	40.1 cm	40.1 cm	40.1 cm	50.1 cm
table top size min./max.	∅ 60/∅ 70 cm	∅ 80/∅ 90 cm	∅ 60/∅ 70 cm	∅ 80 cm	∅ 90 cm	∅ 55 cm
height up to the bottom edge of the apron	27.6 cm	27.6 cm	37.6 cm	37.6 cm	37.6 cm	47.6 cm
black base size	∅ 44.5 cm	∅ 49 cm	∅ 44.5 cm	∅ 49 cm	∅ 56.5 cm	∅ 40.5 cm
satinato base size	∅ 45 cm	∅ 50 cm	∅ 45 cm	∅ 50 cm	∅ 57 cm	∅ 41 cm
weight min./max.	16.7/18.6 kg	22.6/24.9 kg	17.2/19 kg	23 kg	29.3 kg	15.3 kg

Bloom central	4M5 275	4M5 275	4M5 271	4M5 271	4M5 280	4M5 278
total table height	50.1 cm	50.1 cm	75.1 cm	75.1 cm	75.1 cm	105.1 cm
table top size min./max.	∅ 70/∅ 80 cm	∅ 90 cm	∅ 60 cm	∅ 70/∅ 90 cm	∅ 100/∅ 120 cm	∅ 60/∅ 70 cm
height up to the bottom edge of the apron	47.6 cm	47.6 cm	72.6 cm	72.6 cm	72.6 cm	102.6 cm
black base size	∅ 49 cm	∅ 56.5 cm	∅ 44.5 cm	∅ 56.5 cm	∅ 63.5 cm	∅ 49 cm
satinato base size	∅ 50 cm	∅ 57 cm	∅ 45 cm	∅ 57 cm	∅ 64 cm	∅ 50 cm
weight min./max.	21.3/23.3 kg	29.6 kg	18.7 kg	26.5/30.8 kg	41/47 kg	21.2/23 kg

Bloom central	4M5 277	4M5 276	4M5 275	4M5 271	4M5 271	4M5 280	4M5 278
total table height	30.1 cm	40.1 cm	50.1 cm	75.1 cm	75.1 cm	75.1 cm	105.1 cm
table top size min./max.	60 × 60/70 × 70 cm	60 × 60/70 × 70 cm	60 × 60/70 × 70 cm	60 × 60 cm	70 × 70/80 × 80 cm	90 × 90 cm	60 × 60/70 × 70 cm
height up to the bottom edge of the apron	27.6 cm	37.6 cm	47.6 cm	72.6 cm	72.6 cm	72.6 cm	102.6 cm
black base size	∅ 49 cm	∅ 49 cm	∅ 49 cm	∅ 49 cm	∅ 56.5 cm	∅ 63.5 cm	∅ 49 cm
satinato base size	∅ 50 cm	∅ 50 cm	∅ 50 cm	∅ 50 cm	∅ 57 cm	∅ 64 cm	∅ 50 cm
weight min./max.	20/22.3 kg	20.5/22.7 kg	20.8/23 kg	22 kg	28.2/30.8 kg	41.5 kg	22.5/24.7 kg

**casablanca** <sup>188 / 189</sup> 

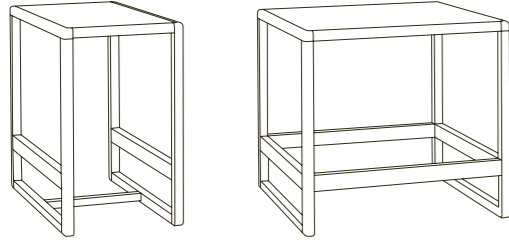

Casablanca	4U1 681	4U1 683
total table height	67 cm	67 cm
table top size	40×70 cm	70×70 cm
height up to the bottom edge of the apron	63.8 cm	63.8 cm
inner spacing of table legs	33.6×63.6 cm	63.6×63.6 cm
weight	9.1 kg	14 kg

**chop** <sup>112 / 113</sup> 

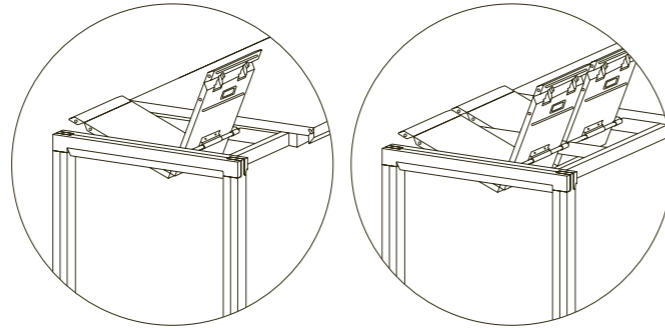
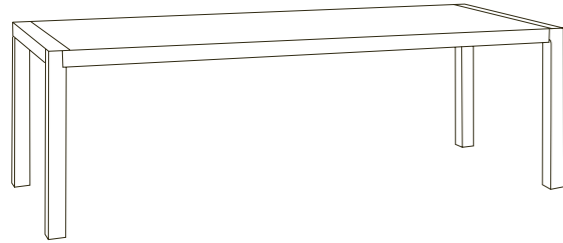

Chop	4M5 446	4M5 446	4M5 446
total table height	76 cm	76 cm	76 cm
table top size	90×160 cm	90×240 cm	90×160/240 cm
height up to the bottom edge of the apron	67 cm	67 cm	64 cm
inner spacing of table legs	76×146 cm	76×226 cm	76×146/226 cm
weight	41 kg	72.7 kg	81 kg

**delta** <sup>154 / 157</sup> 

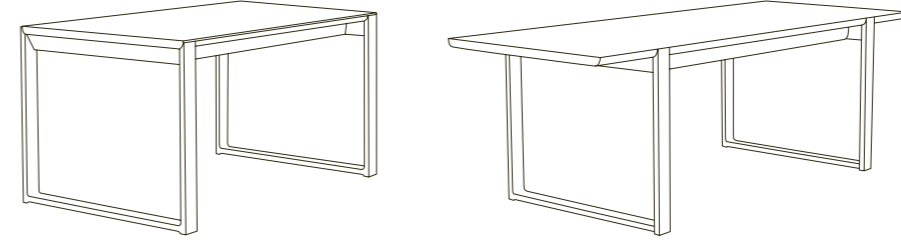

Delta	4NC 718	4NC 718
total table height	76 cm	76 cm
table top size	90×139 cm	90×220 cm
height up to the bottom edge of the apron	64.5 cm	64.5 cm
inner spacing of table legs	84.2×123 cm	84.2×141.6 cm
weight	55 kg	68 kg

**delta coffee** <sup>206 / 207</sup> 

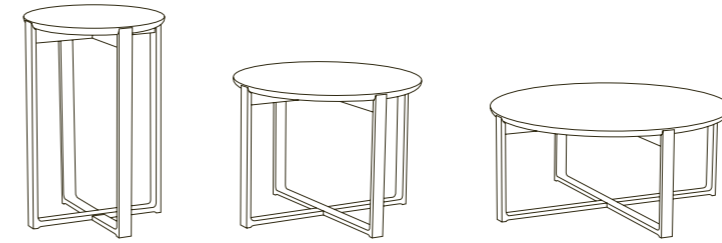

Delta Coffee	4MJ 722	4MJ 723	4MJ 724
total table height	60 cm	45 cm	35 cm
table top size	∅ 40 cm	∅ 60 cm	∅ 80 cm
height up to the bottom edge of the apron	54 cm	39 cm	29 cm
inner spacing of table legs	24×24 cm	38×38 cm	52.2×52.2 cm
weight	3.5 kg	6.2 kg	9.6 kg

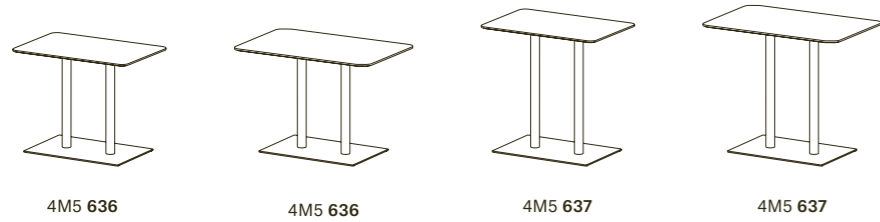
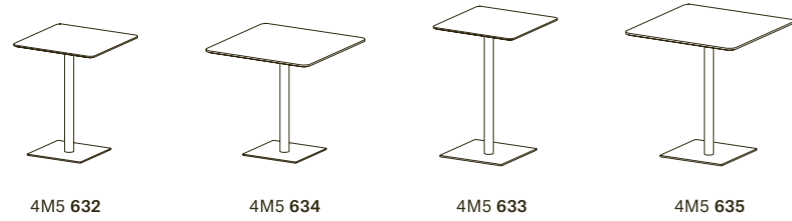
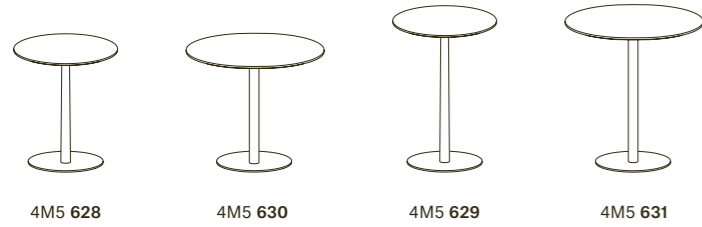

Easy	4M5 628	4M5 630	4M5 629	4M5 631
total table height	75.5 cm	75.5 cm	108.6 cm	108.6 cm
table top size min./max.	∅ 60/∅ 80 cm	∅ 60/∅ 100 cm	∅ 60/∅ 70 cm	∅ 60/∅ 90 cm
height up to the bottom edge of the apron	73 cm	73 cm	106.1 cm	106.1 cm
black base size	∅ 40.5 cm	∅ 56.5 cm	∅ 40.5 cm	∅ 56.5 cm
satinato base size	∅ 41.0 cm	—	∅ 41.0 cm	—
weight min./max.	18.4 / 22.2 kg	24.4 / 33 kg	19.2 / 21 kg	25.2 / 31.3 kg

Easy	4M5 632	4M5 634	4M5 633	4M5 635
total table height	75.5 cm	75.5 cm	108.6 cm	108.6 cm
table top size min./max.	60×60/80×80 cm	60×60/90×90 cm	60×60/70×70 cm	60×60/90×90 cm
height up to the bottom edge of the apron	73 cm	73 cm	106.1 cm	106.1 cm
black base size	40.5×40.5 cm	55.5×55.5 cm	40.5×40.5 cm	55.5×55.5 cm
satinato base size	42.0×42.0 cm	—	42.0×42.0 cm	—
weight min./max.	22.2 / 27 kg	29.2 / 37 kg	23 / 25.2 kg	30 / 37.8 kg

Easy	4M5 636	4M5 637
total table height	75.5 cm	108.6 cm
table top size min./max.	70×120/80×140 cm	70×120/80×140 cm
height up to the bottom edge of the apron	73 cm	106.1 cm
black base size	48.5×74.0 cm	48.5×74.0 cm
satinato base size	—	—
weight min./max.	44 / 48.8 kg	45.6 / 50.4 kg

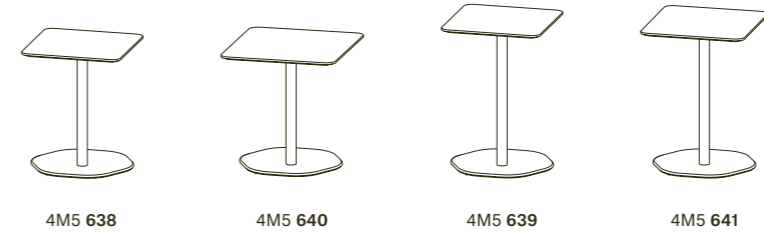
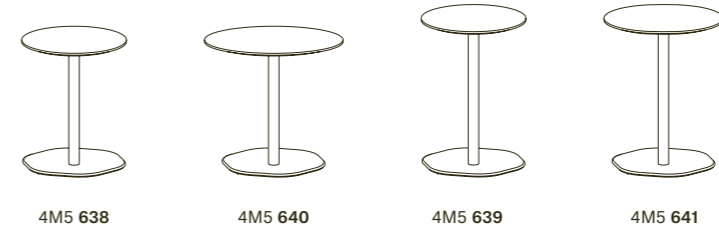

Hexagon	4M5 638	4M5 640	4M5 639	429 641
total table height	75.7 cm	75.7 cm	108.8 cm	108.8 cm
table top size min./max.	∅ 60/∅ 80 cm	∅ 60/∅ 100 cm	∅ 60/∅ 70 cm	∅ 60/∅ 80 cm
height up to the bottom edge of the apron	73.2 cm	73.2 cm	106.3 cm	106.3 cm
black base size	46.8/49.4 cm	54/56.6 cm	46.8/49.4 cm	54/56.6 cm
satinato base size	—	—	—	—
weight min./max.	22.4 / 26.2 kg	28 / 36.6 kg	23.2 / 25 kg	28.8 / 32.6 kg

Hexagon	4M5 638	4M5 640	4M5 639	4M5 641
total table height	75.7 cm	75.7 cm	108.8	108.8
table top size min./max.	60×60/70×70 cm	60×60/80×80 cm	60×60	60×60/70×70
height up to the bottom edge of the apron	73.2 cm	73.2 cm	106.3	106.3
black base size	46.8/49.4 cm	54/56.6	46.8/49.4	54/56.6
satinato base size	—	—	—	—
weight min./max.	23.7 / 25.9 kg	29.3 / 34.1 kg	24.5 kg	30.1 / 32.3 kg

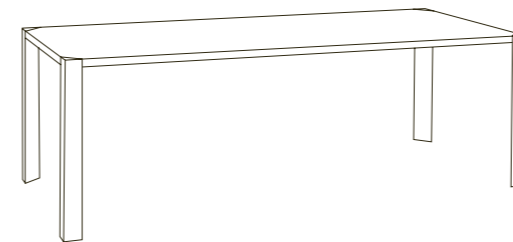

Ink	4ME 448	4ME 448
total table height	76 cm	76 cm
table top size	90×160 cm	100×200 cm
height up to the bottom edge of the apron	72.7 cm	72.7 cm
inner spacing of table legs	74×144 cm	84×184 cm
weight	57.6 kg	71.6 kg

**ironica** 180 / 181 

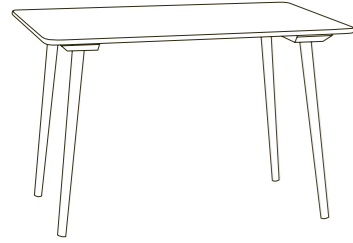

Ironica	4UG 134	4UG 135
total table height	75.4 cm	75.4 cm
table top size	80×80 cm	80×120 cm
height up to the bottom edge of the apron	70.2 cm	70.2 cm
inner spacing of table legs	46×46 cm	46×86 cm
weight	17.9 kg	24 kg

**jutland** 52 / 53 

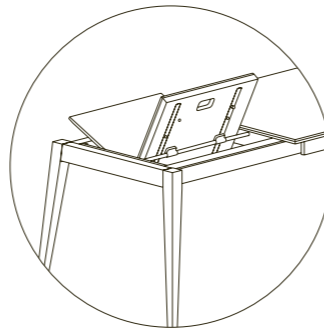
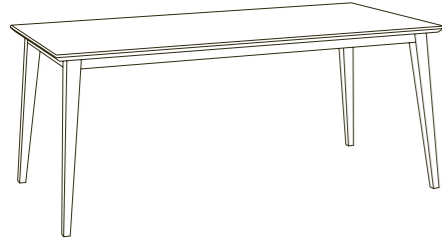

Jutland	4M6 476	4M6 476	4M6 476
total table height	76 cm	76 cm	76 cm
table top size	80×120 cm	90×140 cm	90×160 cm
height up to the bottom edge of the apron	68.4 cm	68.4 cm	68.4 cm
inner spacing of table legs	57×97 cm	67×117 cm	67×137 cm
weight	28.1 kg	34.6 kg	38.5 kg

Jutland	4M6 476	4M6 476	4M6 476	4M6 476
total table height	76 cm	76 cm	76 cm	76 cm
table top size	90×180 cm	90×200 cm	100×200 cm	90×140 / 200 cm
height up to the bottom edge of the apron	68.4 cm	68.4 cm	68.4 cm	65.2 cm
inner spacing of table legs	67×157 cm	67×177 cm	77×177 cm	67×117 / 177 cm
weight	42.5 kg	46.4 kg	50.7 kg	61.8 kg

Jutland	4M6 476	4M6 476	4M6 476	4M6 476
total table height	76 cm	76 cm	76 cm	76 cm
table top size	90×160 / 220 cm	90×180 / 240 cm	90×200 / 260 cm	100×200 / 260 cm
height up to the bottom edge of the apron	65.2 cm	65.2 cm	65.2 cm	65.2 cm
inner spacing of table legs	67×137 / 197 cm	67×157 / 217 cm	67×177 / 237 cm	77×177 / 237 cm
weight	66.7 kg	71.6 kg	76.5 kg	83.6 kg

**lasa** 98 / 99 



**lasa** 98 / 99 

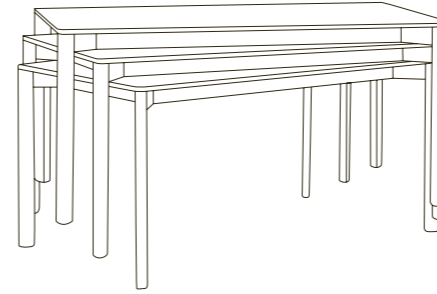
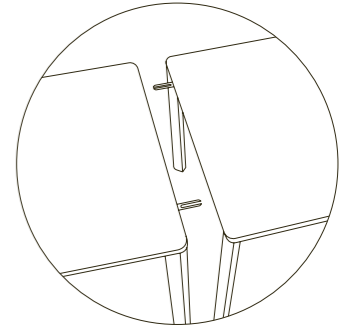
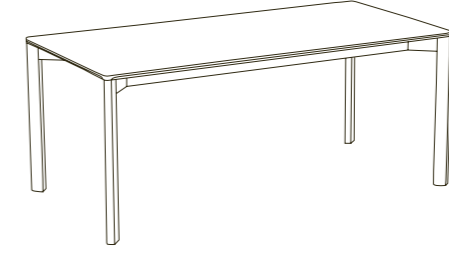

Lasa	4NJ 406	4NJ 406	4NJ 406	4N8 409	4N8 409
stackability	4	4	4	—	—
total table height	76 cm	76 cm	76 cm	76 cm	76 cm
table top size	90×90 cm	90×139 cm	90×160 cm	100×240 cm	100×300 cm
height up to the bottom edge of the apron	66.5 cm	66.5 cm	66.5 cm	64.7 cm	64.7 cm
inner spacing of table legs	76×76 cm	76×125 cm	76×146 cm	82×222 cm	82×282 cm
weight	20 kg	28 kg	31 kg	84.3 kg	106 kg

**leaf** 78 / 79 



Leaf	4UJ 442	4UJ 443
total table height	76 cm	76 cm
table top size	94×185 cm	∅ 127 cm
height up to the bottom edge of the apron	66.5 cm	66.5 cm
inner spacing of table legs	73×165 cm	78×78 cm
weight	36 kg	28 kg



**malmö** 124 / 125 



Malmö	4M6 706	4M6 706	4M6 706	4M6 706	4M6 707
total table height	76 cm	76 cm	76 cm	76 cm	76 cm
table top size	90×90 cm	90×140 cm	90×170 cm	90×200 cm	∅ 120 cm
height up to the bottom edge of the apron	73.2 cm	73.2 cm	73.2 cm	73.2 cm	73.2 cm
inner spacing of table legs	51×51 cm	51×97 cm	51×127 cm	51×157 cm	53×53 cm
weight	22 kg	30.6 kg	35.8 kg	40.9 kg	28.8 kg

**stelvio** 30 / 31 

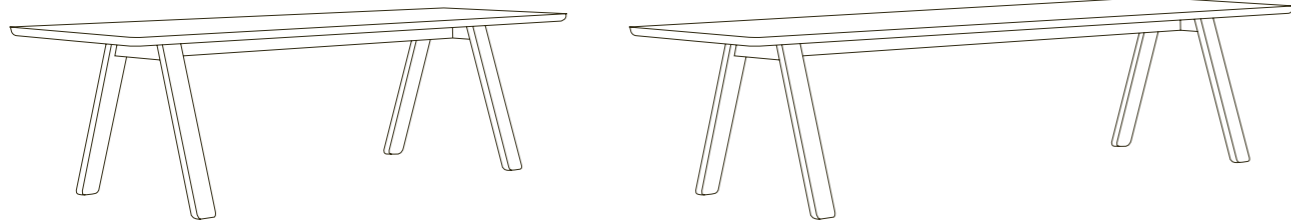

Stelvio	4N8 716	4N8 716	4ME 717
total table height	76 cm	76 cm	75.5 cm
table top size	90×220 cm	100×280 cm	120×350 cm
height up to the bottom edge of the apron	72.2 cm	72.2 cm	72.2 cm
inner spacing of table legs	32.5×130 cm	32.5×190 cm	49.5×254 cm
weight	68 kg	89 kg	136 kg

**stelvio** 30 / 31 



**stockholm** 134 / 135 

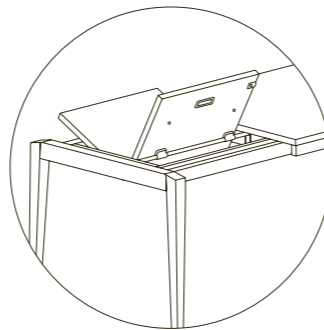
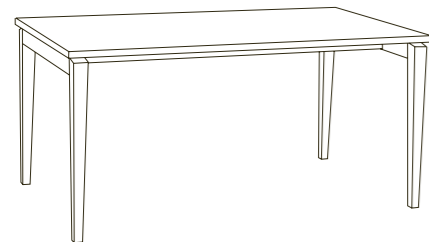

Stockholm	4D6 700	4D6 700	4D6 700	4D6 700	4D6 700
total table height	76 cm	76 cm	76 cm	76 cm	76 cm
table top size	80×120 cm	90×90 cm	90×160 cm	90×200 cm	90×160 / 220 cm
height up to the bottom edge of the apron	65.6 cm	65.6 cm	65.6 cm	65.6 cm	65.6 cm
inner spacing of table legs	68.4×104 cm	78.4×74 cm	78.4×144 cm	78.4×184 cm	78.4×144 / 204 cm
weight	30 kg	25.4 kg	45.1 kg	56.3 kg	61.9 kg

**trapez** 50 / 51 

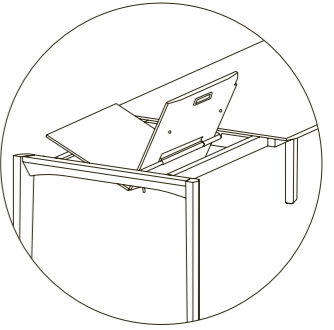
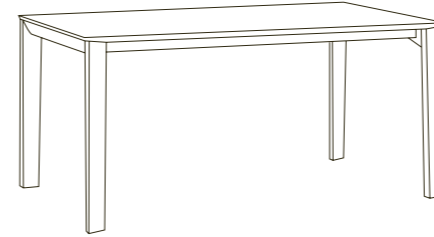

Trapez	4NJ 708	4NJ 708	4NJ 708	4NJ 708
total table height	76 cm	76 cm	76 cm	76 cm
table top size	90×160 cm	100×240 cm	90×160 / 220 cm	100×240 / 300 cm
height up to the bottom edge of the apron	65 cm	65 cm	65 cm	65 cm
inner spacing of table legs	78×142 cm	88×222 cm	78×140 / 200 cm	88×220 / 280 cm
weight	46.5 kg	59.5 kg	54 kg	77.5 kg

**yyy** 34 / 35 



YYY	4MJ 421	4MJ 422	4MJ 423
total table height	50 cm	42.5 cm	35 cm
table top size	∅ 45 cm	∅ 60 cm	∅ 80 cm
height up to the bottom edge of the apron	48 cm	40.5 cm	35 cm
inner spacing of table legs	—	—	—
weight	3.7 kg	5.8 kg	9 kg



CZ Informace o kompletní nabídce stolů naleznete v ceníku.  
 EN Please find all information for our complete table selection in the pricelist.  
 DE Alle Informationen über die Tische finden Sie in der Preisliste.  
 PL Cały nasz wybór stołów znajdziesz w cenniku.

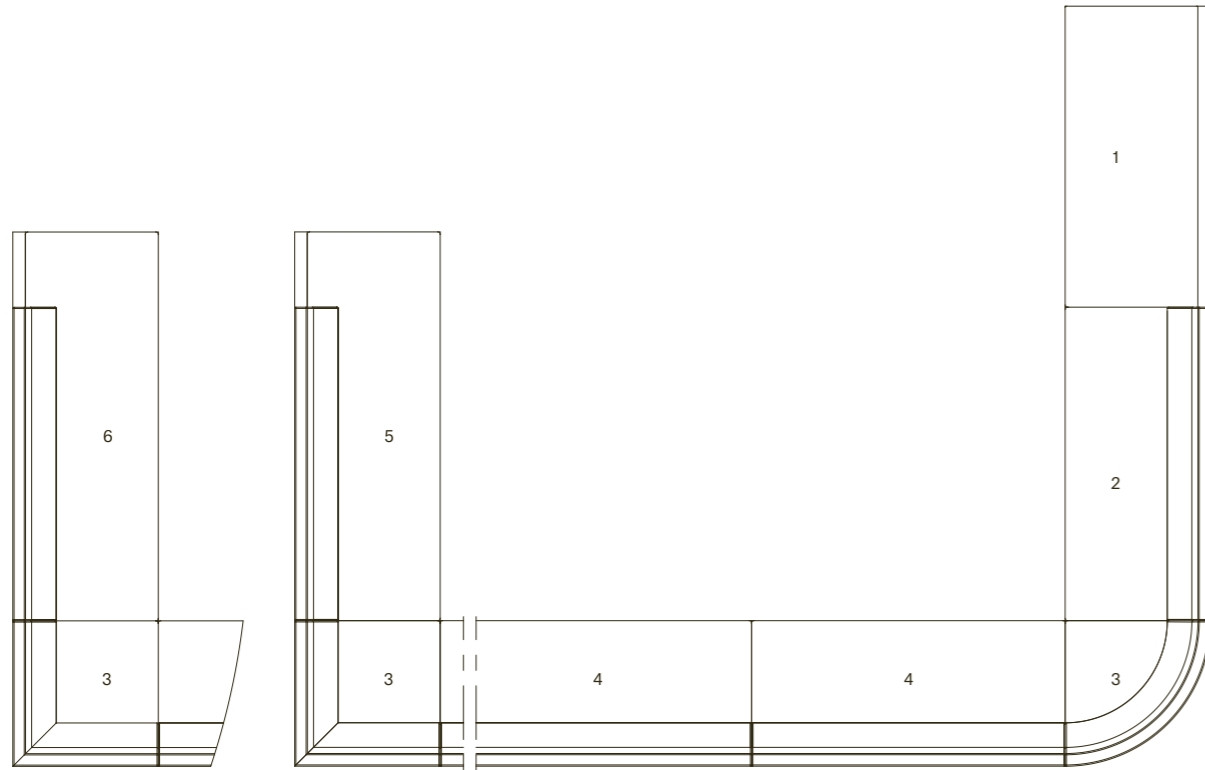

	1	2	3	4	5	6	7
<b>CZ Diner</b>	stolek	lavice na míru	rohová lavice	modul 539/530/533/536	krajový modul	krajová lavice na míru	polštář
délka	120 cm	85-125 cm	58 cm	85/95/105/125 cm	155/125 cm	85-155/55-125 cm	33.4 cm
hloubka	58 cm	58 cm	58 cm	58 cm	58 cm	58 cm	20 cm
výška	44 cm	44/76/95/130 cm	76/95/130 cm	44/76/95/130 cm	76/95/130 cm	76/95/130 cm	18 cm
<b>EN Diner</b>	side table	bench made to measure	corner bench	module 539/530/533/536	end-of-row unit	end-of-row bench made to measure	cushion
width	120 cm	85-125 cm	58 cm	85/95/105/125 cm	155/125 cm	85-155/55-125 cm	33.4 cm
depth	58 cm	58 cm	58 cm	58 cm	58 cm	58 cm	20 cm
height	44 cm	44/76/95/130 cm	76/95/130 cm	44/76/95/130 cm	76/95/130 cm	76/95/130 cm	18 cm
<b>DE Diner</b>	Beistelltisch	Bank nach Maß	Eckbänke	Modul 539/530/533/536	Randmodul	Randbank nach Maß	Kissen
Breite	120 cm	85-125 cm	58 cm	85/95/105/125 cm	155/125 cm	85-155/55-125 cm	33.4 cm
Tiefe	58 cm	58 cm	58 cm	58 cm	58 cm	58 cm	20 cm
Höhe	44 cm	44/76/95/130 cm	76/95/130 cm	44/76/95/130 cm	76/95/130 cm	76/95/130 cm	18 cm
<b>PL Diner</b>	stolik	ławą na wymiar	ławą narożną	moduł 539/530/533/536	element końcowy	element końcowy na wymiar	poduszka
długość	120 cm	85-125 cm	58 cm	85/95/105/125 cm	155/125 cm	85-155/55-125 cm	33.4 cm
głębokość	58 cm	58 cm	58 cm	58 cm	58 cm	58 cm	20 cm
wysokość	44 cm	44/76/95/130 cm	76/95/130 cm	44/76/95/130 cm	76/95/130 cm	76/95/130 cm	18 cm

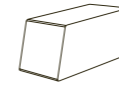

7 / 309 253

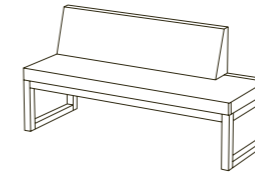

6 / 383 530  
5 / 3S3 530

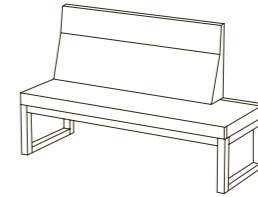

6 / 383 533  
5 / 3S3 533

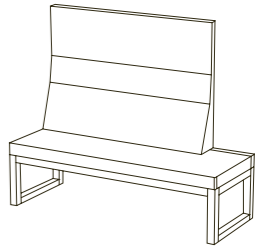

6 / 383 536  
5 / 3S3 536

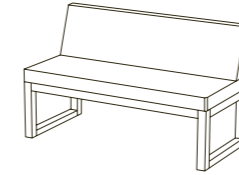

2 / 383 530  
4 / 3S3 530

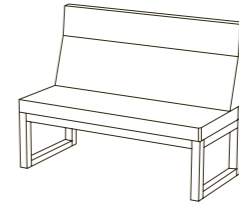

2 / 383 533  
4 / 3S3 533

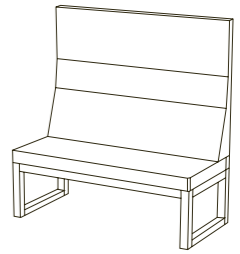

2 / 383 536  
4 / 3S3 536

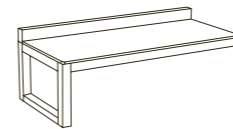

1 / 4X0 530

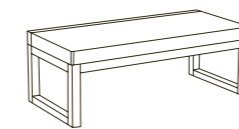

2 / 383 539  
4 / 3S3 539

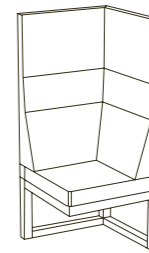

3 / 383 537

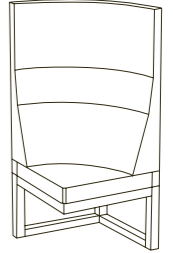

3 / 383 538

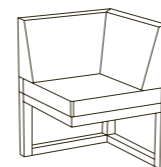

3 / 383 531

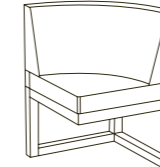

3 / 383 532

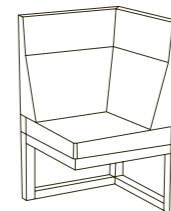

3 / 383 534

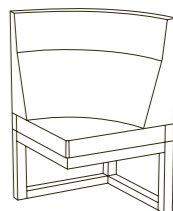

3 / 383 535



	1	2	3	4	5	6
<b>CZ Goofy</b>	krajový modul	modul 852/855	rohová lavice	lavice na míru	přídavný loketník	pošťář
délka	60 cm	80/90/100/120 cm	70 cm	80-120 cm	65 cm	36 cm
hloubka	65 cm	65 cm	70 cm	65 cm	8.5 cm	14.5 cm
výška	46 cm	70/124/155 cm	70/124/155 cm	70/124/155 cm	40 cm	20 cm
<b>EN Goofy</b>	end-of-row unit	module 852/855	corner bench	bench made to measure	additional armrest	cushion
width	60 cm	80/90/100/120 cm	70 cm	80-120 cm	65 cm	36 cm
depth	65 cm	65 cm	70 cm	65 cm	8.5 cm	14.5 cm
height	46 cm	70/124/155 cm	70/124/155 cm	70/124/155 cm	40 cm	20 cm
<b>DE Goofy</b>	Randmodul	Modul 852/855	Eckbänke	Bank nach Maß	zusätzliche Armlehne	Kissen
Breite	60 cm	80/90/100/120 cm	70 cm	80-120 cm	65 cm	36 cm
Tiefe	65 cm	65 cm	70 cm	65 cm	8.5 cm	14.5 cm
Höhe	46 cm	70/124/155 cm	70/124/155 cm	70/124/155 cm	40 cm	20 cm
<b>PL Goofy</b>	element końcowy	moduł 852/855	ławka narożna	ławka na wymiar	dotatkowy podłokietnik	poduszka
długość	60 cm	80/90/100/120 cm	70 cm	80-120 cm	65 cm	36 cm
głębokość	65 cm	65 cm	70 cm	65 cm	8.5 cm	14.5 cm
wysokość	46 cm	70/124/155 cm	70/124/155 cm	70/124/155 cm	40 cm	20 cm

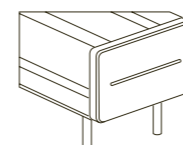

5 / 309 255

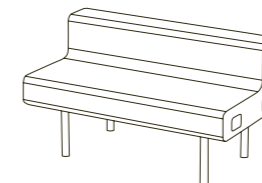

2 / 3S3 852  
4 / 383 852

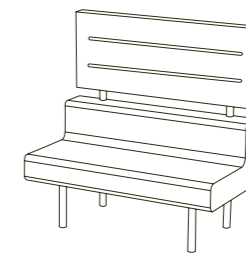

2 / 3S3 852L  
4 / 383 852L

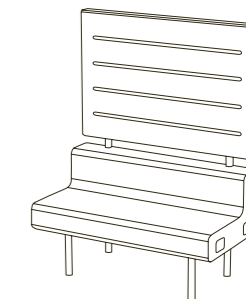

2 / 3S3 852H  
4 / 383 852H



6 / 309 254

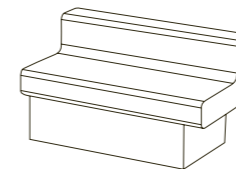

2 / 3S3 855  
4 / 383 855

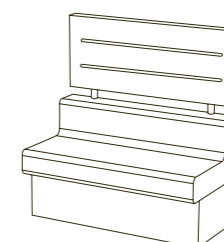

2 / 3S3 855L  
4 / 383 855L

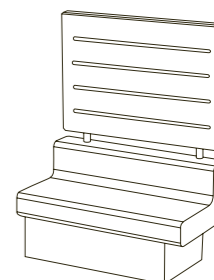

2 / 3S3 855H  
4 / 383 855H

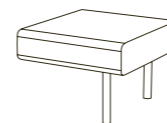

1 / 383 854

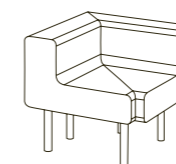

3 / 383 853

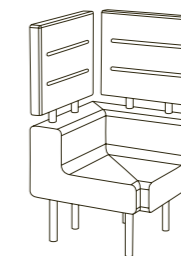

3 / 383 853L  
3 / 383 853L1  
3 / 383 853L2

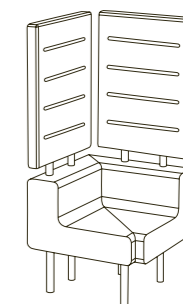

3 / 383 853H  
3 / 383 853H1  
3 / 383 853H2

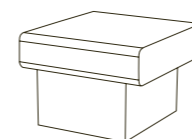

1 / 383 857

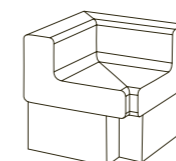

3 / 383 856

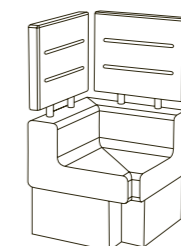

3 / 383 856L  
3 / 383 856L1  
3 / 383 856L2

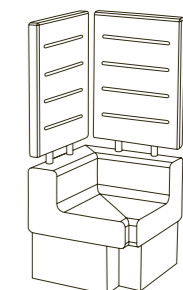

3 / 383 856H  
3 / 383 856H1  
3 / 383 856H2



**CZ** Rukama, srdcem, unikátní technologií a z přírodních materiálů. Tak vznikají produkty značky TON. Jejich originalitu potvrzuje řada přirozených vlastností, vázaných na životní cykly dřevin, živočichů a ruční zpracování. Poznejte jejich příběh.

**EN** Crafting by hand and with all our heart, from natural materials and with unique techniques – that is the secret behind our products. Every distinctive TON piece is rooted in the natural properties that emanate from the life cycle of wood, animals and the handcrafting process. This is their story.

**DE** Mit den Händen und dem Herzen, in einer einzigartigen Technologie und aus Naturmaterialien. So entstehen die Produkte der Marke TON. Ihre Originalität bestätigen zahlreiche natürliche, an den Lebenszyklus der Gehölze und der Lebewesen sowie an die Handverarbeitung gebundene Eigenschaften. Entdecken Sie ihre Geschichte.

**PL** Ręce, serce, unikalna technologia i naturalne materiały. Tak powstają produkty marki TON, których oryginalność potwierdza szereg cech związanych z cyklem życiowym drzew, zwierząt czy procesem ręcznej obróbki. Poznajcie ich historię.

**CZ** Dřevo vzniká z kambia, vrstev buněk mezi dřevem a kůrou. Ty se dělí a na své vnější straně vytváří kůru, na vnitřní, která přibývá rychleji, buňky dřeva. V našem klimatickém pásu se jeho činnost před zimním obdobím zastaví a začne opět až na jaře – díky tomu můžeme v řezu pozorovat letokruhy.

**EN** Wood grows from cambium, the layer of cells located between the inner part of a tree and the bark. The cells divide to form new bark on the outside and on the inner side, which grows faster, new wood cells are created. In our central European climate, wood growth stops before winter and starts again in spring, resulting in annual growth rings.

**DE** Das Holz entsteht aus dem Kambium, einer Schicht aus Zellen zwischen Holz und Rinde. Diese bilden durch ständige Teilung nach außen neue Rindenzellen und nach innen neue Holzzellen, die sich schneller vermehren. In unserer Klimazone wird die Teilungsaktivität des Kambiums im Winter unterbrochen, im Frühjahr wird die Wachstumsphase dann wieder fortgesetzt – so entstehen die Jahresringe.

**PL** Drewno powstaje z miazgi czyli tzw. kambium. Jest to warstwa nieustannie dzielących się komórek, które po zewnętrznej stronie tworzą korę drzewa. Ich wewnętrzna strona, która rośnie szybciej, tworzy komórki drewna. W naszej strefie klimatycznej proces ten zatrzymuje się w okresie zimowym i wznowia ponownie w okresie wiosennym. Dzięki temu na przekroju pnia możemy zauważyć pierścienie przyrostów rocznych tzw. słoje.

**CZ** Textura dřelá z každého produktu originál. Určuje ji anatomická stavba dřeva (například letokruhy, dřeňové paprsky), jeho barva, lesk a způsob, jakým se provádí řez. Složitější stavba a tedy i rozmanitější kresbu mají listnaté dřeviny. Nejvýraznější textura vzniká při řezech tangenciálních, v podélné ose dále od dřene.

**EN** Wood texture helps make every TON product an original. Texture is determined by the structure of the wood, its colour, lustre and the way the wood has been cut. Deciduous trees used in TON products have a more complex structure than conifers, resulting in a rich grain pattern. The most prominent texture is achieved with a tangential cut along the longitudinal axis of a log, further from the pith.

**DE** Die Textur macht aus jedem Produkt ein Original. Sie wird durch den anatomischen Holzaufbau (zum Beispiel Jahresringe, Holzstrahlen), die Farbe, den Glanz und die Schnittart bestimmt. Einen komplizierteren Aufbau und daher auch eine vielfältigere Zeichnung weisen Laubbäume auf. Die markanteste Textur entsteht bei Tangentialschnitten, in der Längsachse weiter weg vom Mark.

**PL** Struktura drewna sprawia, że każdy produkt jest oryginalny. O strukturze decyduje anatomiczna budowa drzewa (np. słoje, drzewne promienie rdzeniowe), kolor, połysk, a także sposób w jaki dokonuje się cięcia. Bardziej złożoną budowę a tym samym urozmaicony rysunek mają drzewa liściaste. Struktura drewna jest najlepiej widoczna podczas cięcia stycznego wykonywanego wzdłuż pnia i z dala od jego rdzenia.



textura dřeva / wood texture / holztextur / struktura drewna

**CZ** Dřeňové paprsky jsou přirozeným jevem dřeva, tvoří jej z 5 až 10 %. Díky jejich buňkám, které se orientují kolmo na letokruhy, se mohou živiny dostat z lýka do dřeva a dřene. Mají také funkci zásobní – ukládají energeticky bohaté látky, jako jsou škroby a tuky. Jejich výskyt v kresbě zaručuje, že se jedná o masiv, nikoliv o napodobeninu či překližku. Ty nejširší, dobře viditelné pouhým okem, se vyskytují například u buku a zejména dubu. Při radiálním řezu, který prochází přesně podélnou osou kmene, dřeňové paprsky vytvářejí typické plošky, kterým se pro lesk v určitém úhlu lidově přezdívá zrcadélka.

**EN** Pith rays are a natural part of the wood texture and constitute 5–10 % of the wood structure. They run perpendicular to growth rings and carry water and nutrients from the centre of the trunk to the periphery. They also store energy-rich starch and fat. Abundance of pith rays in wood grain guarantees genuine solid wood, not plywood or imitation veneer. Wide pith rays are easily visible to the naked eye and are prominent in beech and especially oak wood. When a cut is made radially at an angle, going through the longitudinal axis of a trunk, pith rays typically form a glossy surface that is colloquially referred to as 'little mirrors'.

**DE** Holzstrahlen sind natürliche Erscheinungen im Holz, deren Anteil 5 bis 10 % beträgt. Durch ihre Zellen, die die Jahresringe senkrecht kreuzen, können Nährstoffe aus dem Bast in das Holz und das Mark gelangen. Außerdem erfüllen sie eine Speicherfunktion – sie speichern energiereiche Stoffe wie Amylasen und Fette. Ihr Vorkommen in der Textur garantiert, dass es sich um Massivholz und nicht um eine Nachbildung oder Sperrholz handelt. Die breitesten, mit bloßem Auge gut sichtbaren Holzstrahlen findet man zum Beispiel bei der Buche und vor allem bei der Eiche. Bei einem Radialschnitt genau durch die Längsachse des Stammes bilden die Holzstrahlen typische kleine Flächen, die wegen ihres Glanzes aus einem bestimmten Blickwinkel im Volksmund Spiegel genannt werden.

**PL** Promienie rdzeniowe są naturalnym zjawiskiem występującym w drewnie i stanowią 5–10% jego struktury. Dzięki ich komórkom, które ułożone są prostopadle do słojuw, substancje odżywcze dostają się z lýka do drewna i rdzenia. Promienie rdzeniowe pełnią również funkcję magazynującą – przechowują substancje bogate w energię takie jak skrobia czy tłuszcz. Obecność promieni rdzeniowych w strukturze drewna gwarantuje, że dany produkt został wykonany z litego drewna a nie jego imitacji lub sklejki. Te najszerze i najlepiej widoczne gołym okiem występują u drzew takich jak buk czy dąb. Na przekroju podłużnym przechodzącym dokładnie wzdłuż osi pnia, promienie rdzeniowe tworzą charakterystyczne błyszczące powierzchnie, potocznie zwane zwierciadełkami.



dřeňové paprsky / pith rays / Holzstrahlen / promienie rdzeniowe

**CZ** Suk vzniká obrostením odumřelé či zálkladu nové větve dřevem. Nejvíce jich mají dřeviny jehličnaté, největší velikosti naopak dosahují u stromů listnatých, zejména buku a dubu. Ačkoliv mohou ovlivňovat výtěžnost, jsou v nábytkářství vítaným dekoračním prvkem. Jejich kvalita se odvozuje z barvy. Pokud jsou tmavší než okolní dřevo, je suk zdravý a v dobrém stavu. U našich výrobků se můžete setkat pouze s drobnými zarostlými suký, které potěší oko a zároveň nenaruší kvalitu dřeva.

**EN** A knot is a feature in the wood grain where a dormant bud was grown over or a new branch sprouted. Coniferous trees have the highest number of knots, but the largest knots are found in deciduous trees, especially beech and oak. Knots are generally appreciated as decorative elements in furniture manufacturing. The quality of a knot is determined from its colour – if a knot is darker than the surrounding wood, it is healthy and in a good condition. Our products feature only small knots that are intended to please the eye and will not adversely affect the quality of the wood.

**DE** Ein Astloch entsteht durch das Überwallen eines abgestorbenen oder neu ansetzenden Astes. Astlöcher sind am häufigsten bei Nadelbäumen zu finden, am größten sind sie wiederum bei Laubbäumen, insbesondere bei Buche und Eiche. Obwohl sie die Holzausbeute beeinträchtigen können, stellen sie im Möbelbau ein gewolltes Designelement dar. Ihre Qualität hängt von der Farbe ab. Sind die Astlöcher dunkler als das umliegende Holz, sind sie gesund und in gutem Zustand. Bei unseren Produkten finden Sie nur kleine eingewachsene Äste, die das Auge erfreuen und gleichzeitig keinen Qualitätsmangel darstellen.

**PL** Sęki powstają jako załazek nowych gałęzi lub są efektem obumierania gałęzi starych. Największą ilością sęków charakteryzują się drzewa iglaste, natomiast największe sęki występują u drzew liściastych, zwłaszcza takich jak buk czy dąb. Jakkolwiek sęki mogą mieć wpływ na wytrzymałość drewna, są w przemyśle meblowym mile widzianym elementem dekoracyjnym. Jakość sęków określana jest na podstawie ich koloru. Sęki ciemniejsze od otaczającego je drewna są zdrowe i w dobrym stanie. W naszych produktach możecie spotkać się z małymi, zarosniętymi sękami, które cieszą oko i nie mają wpływu na jakość drewna.



suky / knots / astlöcher / sęki





A — cotton mix



Jim 898



Jim 828



Luciana 801



Luciana 838



Robo 820



Jim 803



Manresa 108



Robo 708

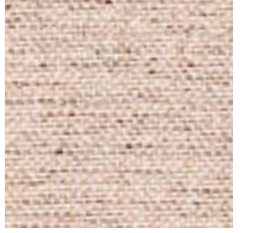

Robo 703



Robo 885



Jim 604



Jim 826



Manresa 905



Robo 857



Jim 718

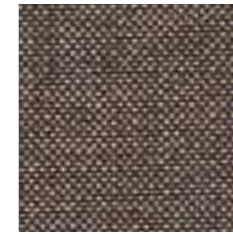

Jim 767



Jim 598

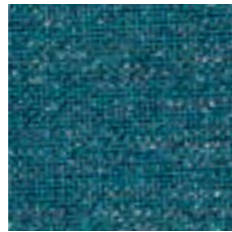

Robo 562

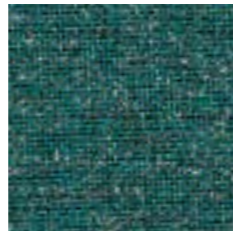

Robo 566



Luciana 750



Luciana 881



Manresa 907

A — artificial leather

UPHOLSTERY  
COLLECTION 01



Grain negro 90



Grain arcilla 75



Grain gris 01

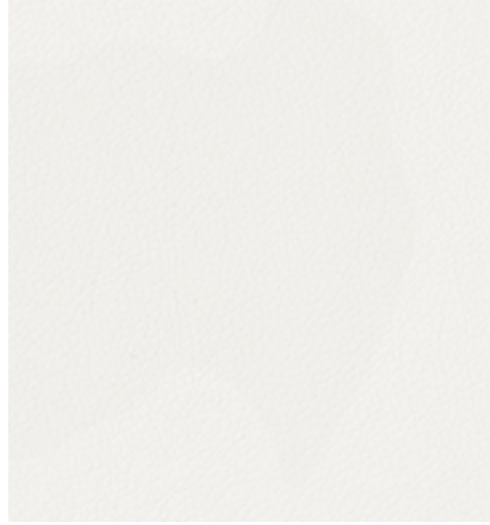

Grain blanco 00

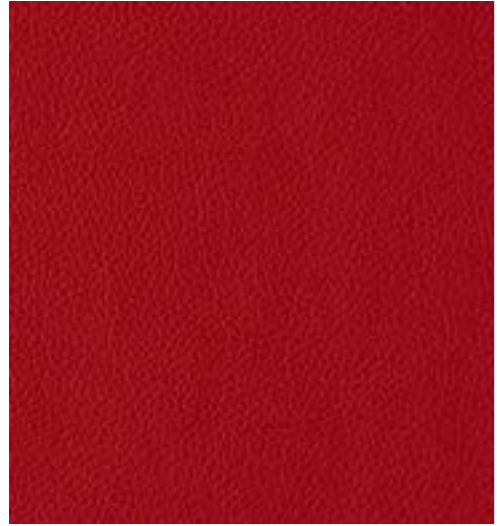

Grain rojo 29



Grain tierra 07



Grain marron 23



Grain teja 15



Grain marino 69



Grain canella 11



Grain crema 02

A — artificial fibers

UPHOLSTERY  
COLLECTION 01



Lerma 909



Harby 990

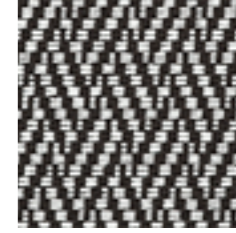

Harby 801

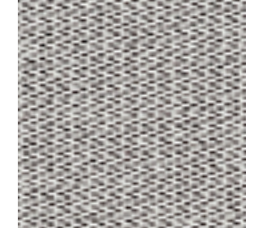

Fargo 801

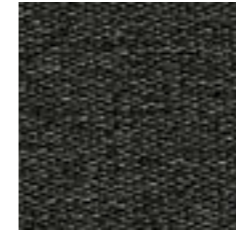

Fargo 990

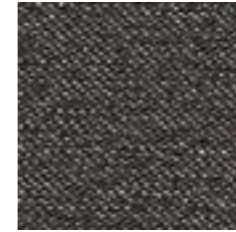

Lerma 882



Lerma 847

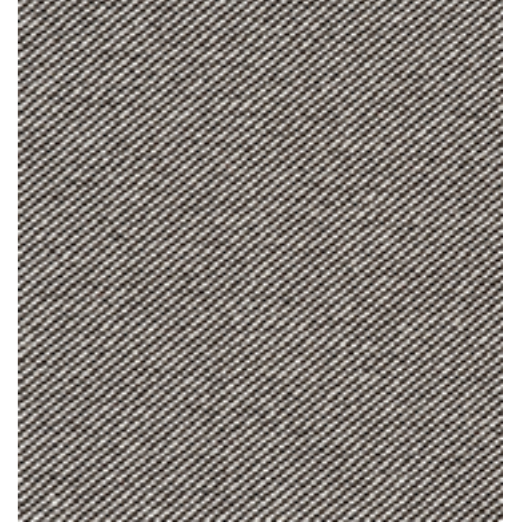

Lerma 801

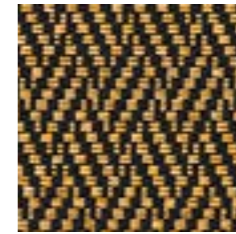

Harby 810



Lerma 818

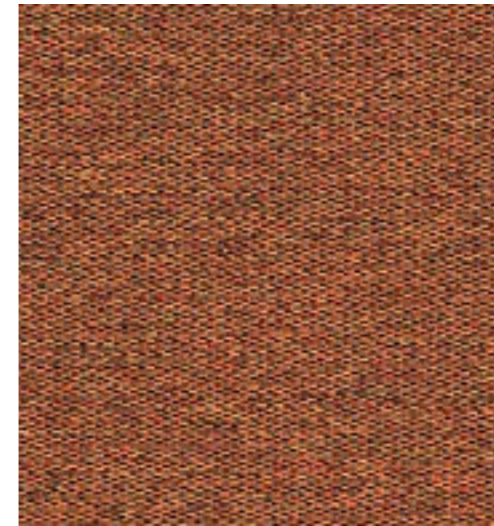

Fargo 923



Fargo 710

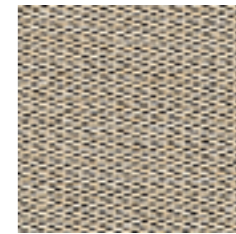

Fargo 927



Lerma 701



Fargo 701

A — artificial fibers

UPHOLSTERY  
COLLECTION 01



Brunei 29



Brunei 38



Brunei 31



Brunei 45



Brunei 18

B — artificial leather

UPHOLSTERY  
COLLECTION 01

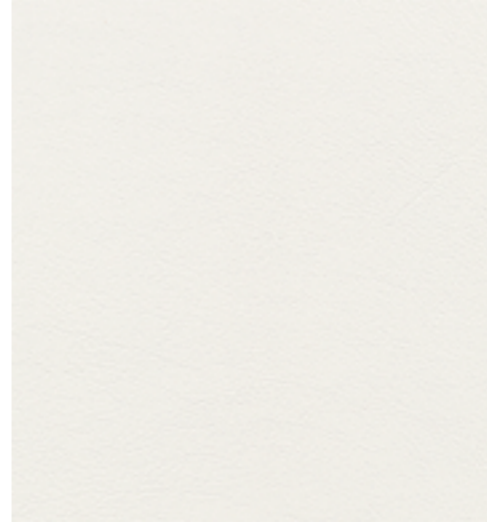

Palma NF NF F6411143

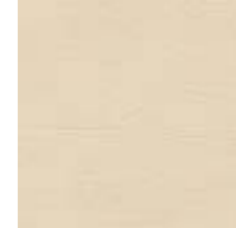

Palma NF F6411008



Palma NF F6411199



Palma NF F6411152



Palma NF F6411144



Palma NF F6411197



Palma NF F6411153



Palma NF F6411012



Palma NF F6411154



Palma NF F6411010



Palma NF F6411145



Palma NF F6411155

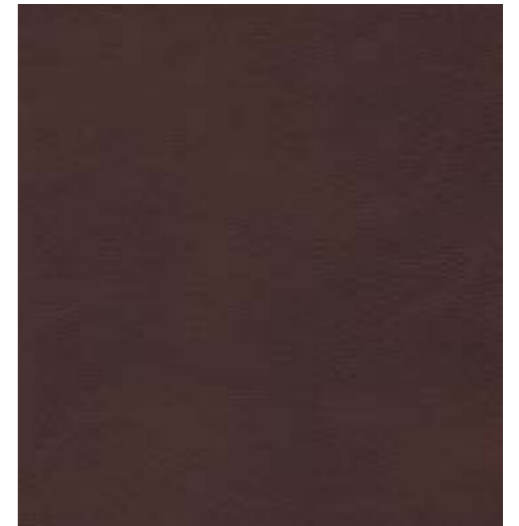

Palma NF F6411146

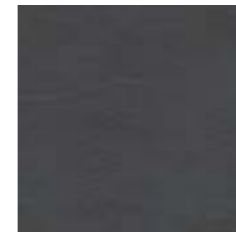

Palma NF F6411160

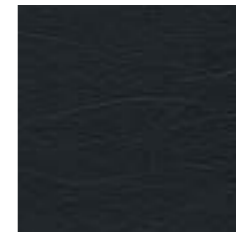

Palma NF F6411011

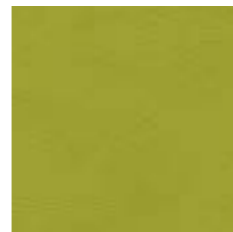

Palma NF F6411195



Palma NF F6411196



Palma NF F6411198



Palma NF F6411006



Palma NF F6411005

B — artificial leather



Silvertex® 9001      Silvertex® 9002 C5      Silvertex® 4002 C5      Silvertex® 4010      Silvertex® 4001 C5

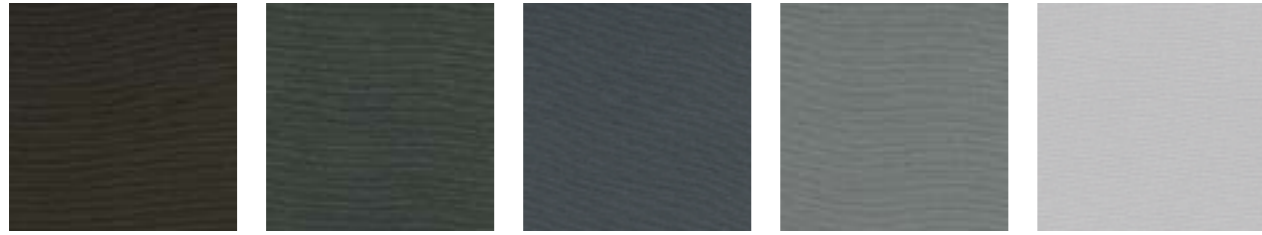

Silvertex® 0005 C5      Silvertex® 4024 C5      Silvertex® 4003      Silvertex® 4011      Silvertex® 2101



Silvertex® 4012      Silvertex® 0009 C5      Silvertex® 0002 C5      Silvertex® 0001 C5      Silvertex® 2089



Silvertex® 1010 C5      Silvertex® 1078      Silvertex® 1077 C5      Silvertex® 4004 C5      Silvertex® 2090



Silvertex® 0073      Silvertex® 1014      Silvertex® 2105      Silvertex® 1051 C5      Silvertex® 2091



Silvertex® 2003 C5      Silvertex® 6061 C5      Silvertex® 0013      Silvertex® 6062      Silvertex® 6065 C5



Silvertex® 2096      Silvertex® 2011 C5      Silvertex® 2095      Silvertex® 6004 C5      Silvertex® 2016



Silvertex® 2012      Silvertex® 2064      Silvertex® 2104      Silvertex® 7001 C5      Silvertex® 2097



Silvertex® 2099      Silvertex® 2098      Silvertex® 3066 C5      Silvertex® 3067 C5      Silvertex® 7002 C5



Silvertex® 2102      Silvertex® 2103      Silvertex® 3001 C5      Silvertex® 3068      Silvertex® 3007 C5



Silvertex® 5009      Silvertex® 2094      Silvertex® 5010      Silvertex® 5063      Silvertex® 2100



Silvertex® 2093      Silvertex® 2092      Silvertex® 5019      Silvertex® 5008 C5      Silvertex® 5020 C5

**B — trevira CS + trevira CS bioactive**

UPHOLSTERY  
COLLECTION 02



Jet Bioactive 8033  
TREVIRA CS BIOACTIVE

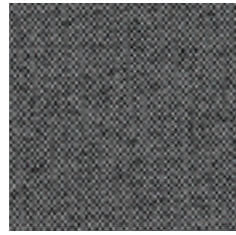

Torino 9818  
TREVIRA CS

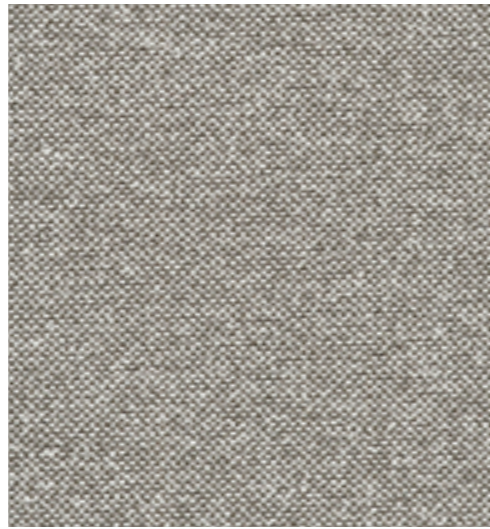

Jet Bioactive 9804  
TREVIRA CS BIOACTIVE

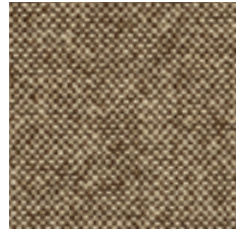

Jet Bioactive 9109  
TREVIRA CS BIOACTIVE



Jet Bioactive 9110  
TREVIRA CS BIOACTIVE



Jet Bioactive 9401  
TREVIRA CS

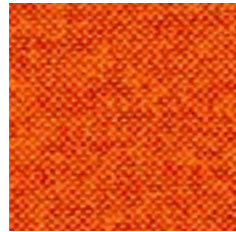

Jet Bioactive 9403  
TREVIRA CS BIOACTIVE



Jet Bioactive 9304  
TREVIRA CS BIOACTIVE

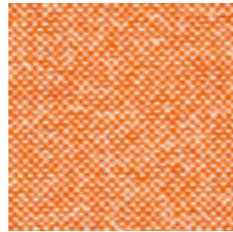

Jet Bioactive 9301  
TREVIRA CS BIOACTIVE



Torino 9616  
TREVIRA CS



Torino 9601  
TREVIRA CS



Torino 9401  
TREVIRA CS

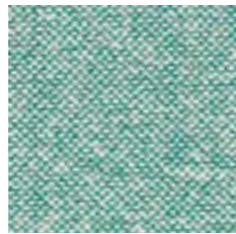

Jet Bioactive 9610  
TREVIRA CS BIOACTIVE



Torino 9707  
TREVIRA CS

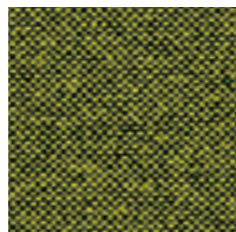

Jet Bioactive 9702  
TREVIRA CS BIOACTIVE



Torino 9701  
TREVIRA CS

**C — trevira CS + virgin wool**

UPHOLSTERY  
COLLECTION 02

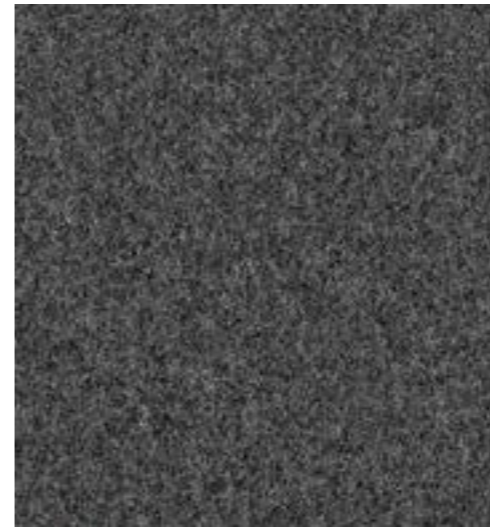

Lowlands Plain 516  
VIRGIN WOOL

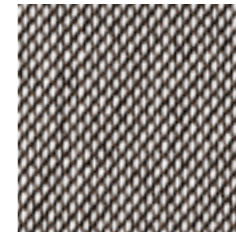

Garda 9808  
TREVIRA CS

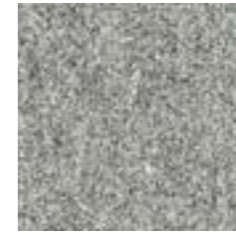

Lowlands Plain 513  
VIRGIN WOOL



Lowlands Plain 524  
VIRGIN WOOL



Lowlands Plain 521  
VIRGIN WOOL



Lowlands Plain 531  
VIRGIN WOOL



Lowlands Plain 542  
VIRGIN WOOL

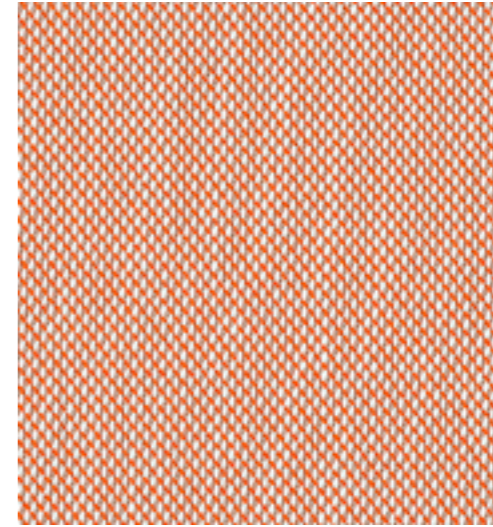

Garda 9301  
TREVIRA CS



Lowlands Plain 541  
VIRGIN WOOL



Lowlands Plain 529  
VIRGIN WOOL



Garda 9406  
TREVIRA CS

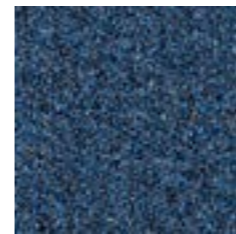

Lowlands Plain 585  
VIRGIN WOOL

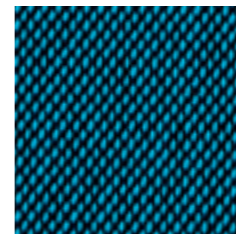

Garda 9616  
TREVIRA CS



Lowlands Plain 571  
VIRGIN WOOL

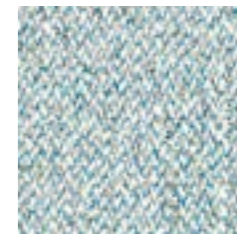

Lowlands Plain 581  
VIRGIN WOOL



Lowlands Plain 562  
VIRGIN WOOL

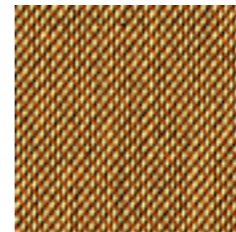

Garda 9307  
TREVIRA CS



Lowlands Plain 572  
VIRGIN WOOL



C — artificial fibers

UPHOLSTERY  
COLLECTION 04



Ambra 1551



Ambra 8552



Ambra 1552



Ambra 8553



Ambra 7552



Ambra 1550

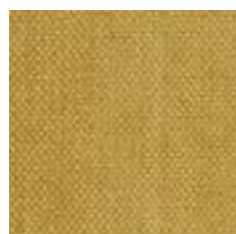

Ambra 2550

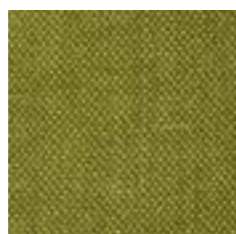

Ambra 6550



Ambra 7551

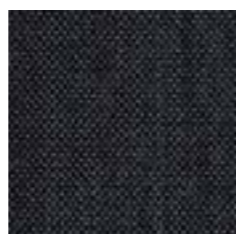

Ambra 8550

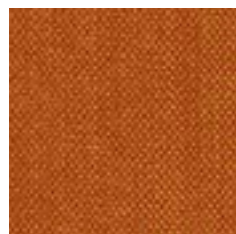

Ambra 3550

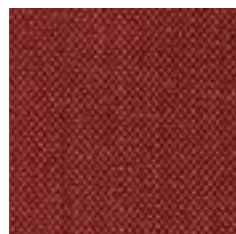

Ambra 3551



Ambra 7550



Ambra 5552



Ambra 4551



Ambra 4550



Ambra 8551



Ambra 5550



Ambra 6551



Ambra 5551

D — virgin wool

UPHOLSTERY  
COLLECTION 05+06



Milkyway powder



Milkyway powder

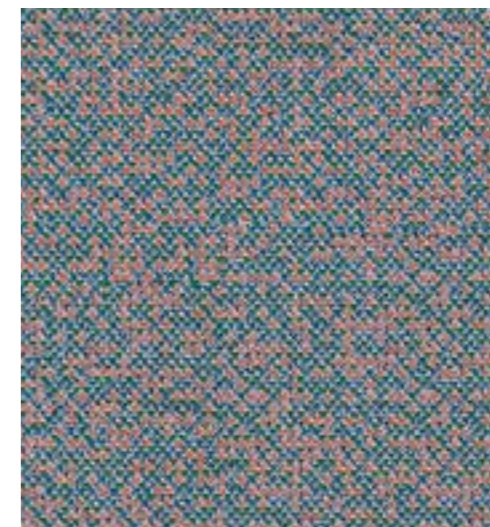

Mica arion



Milkyway shadow



Milkyway shadow

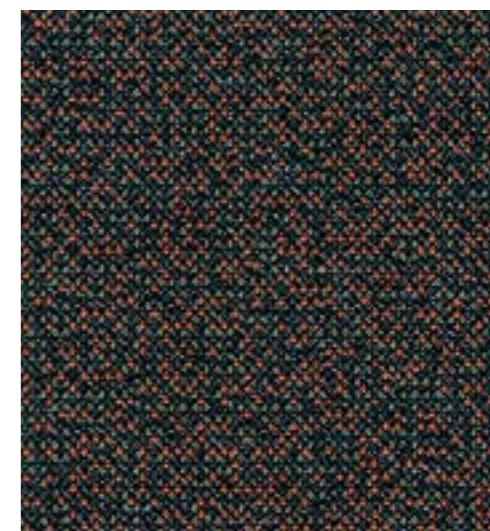

Mica arion



Milkyway jade



Milkyway jade

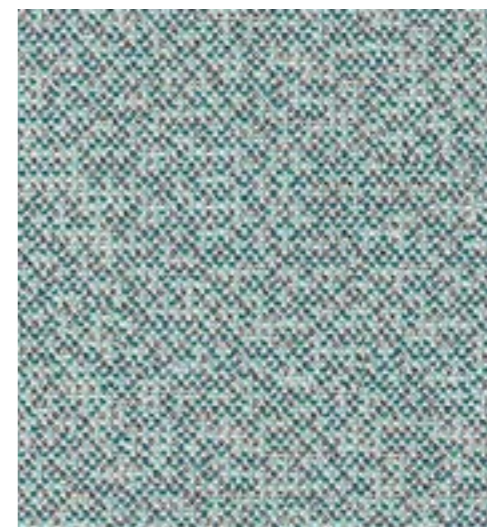

Mica aqua

D — trevira CS + virgin wool

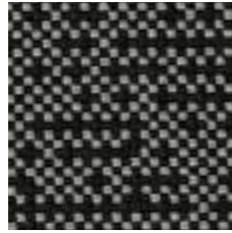

Walker 88  
TREVIRA CS



Dante lanoso  
VIRGIN WOOL

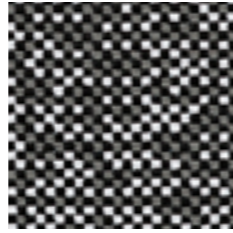

Walker 80  
TREVIRA CS

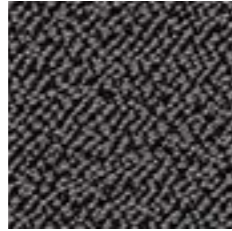

Sera anthrazit  
VIRGIN WOOL



Sand 07/88  
TREVIRA CS

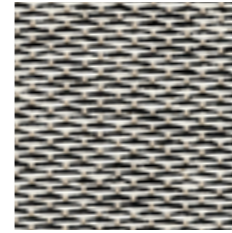

Sand 10/80  
TREVIRA CS

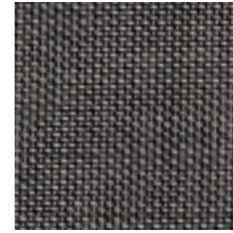

Topia schiefer  
VIRGIN WOOL



Topia orion  
VIRGIN WOOL

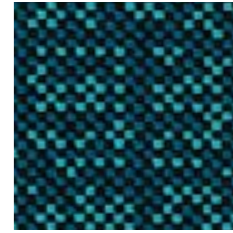

Walker 40  
VIRGIN WOOL

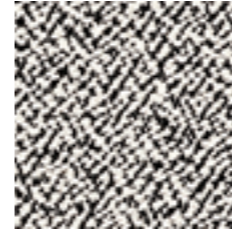

Sera pepper  
VIRGIN WOOL

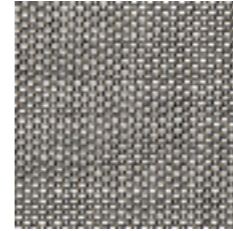

Topia platin  
VIRGIN WOOL

Dante black  
VIRGIN WOOL



Topia heart  
VIRGIN WOOL

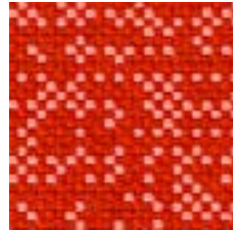

Walker 10  
TREVIRA CS

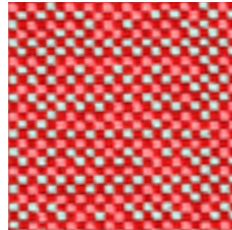

Walker 01  
TREVIRA CS

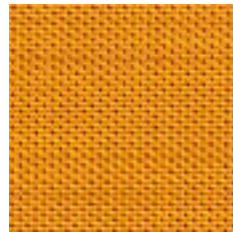

Topia curry  
VIRGIN WOOL

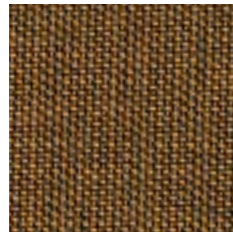

Topia bronze  
VIRGIN WOOL

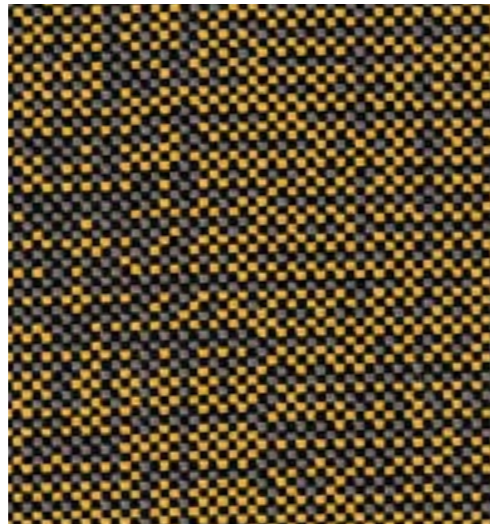

Walker 68  
TREVIRA CS



Topia messing  
VIRGIN WOOL

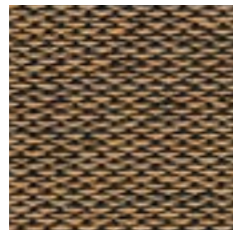

Sand 06/78  
TREVIRA CS



Dante chrom  
VIRGIN WOOL



Sand 01/90  
TREVIRA CS

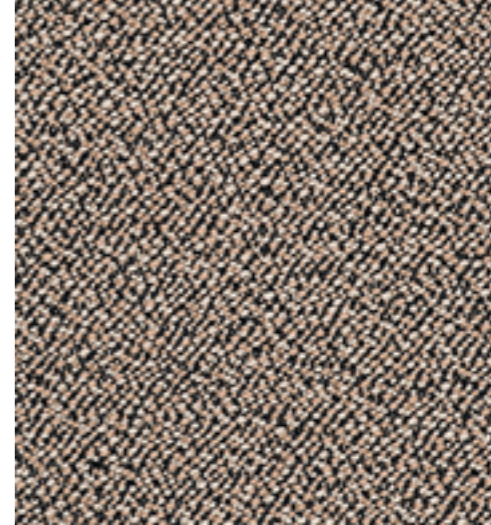

Sera walnut  
VIRGIN WOOL

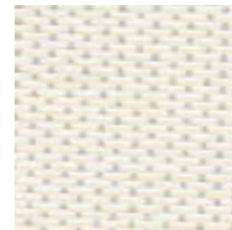

Sand 02/00  
TREVIRA CS



Dante snow  
VIRGIN WOOL



Sera calla  
VIRGIN WOOL

# 1 — pigmented leather

UPHOLSTERY  
COLLECTION 02



MDR 0000

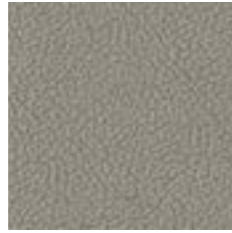

MDR 70386



MDR 71295



Prince 171



MDR 31174



Prince 180



Prince 188

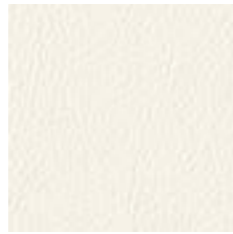

Prince 179

# 2 — aniline leather

UPHOLSTERY  
COLLECTION 02



Elmotique 99001



Elmotique 93957



Elmotique 43807



Elmotique 43024

mesh

UPHOLSTERY  
COLLECTION 03



Polo bianco 5

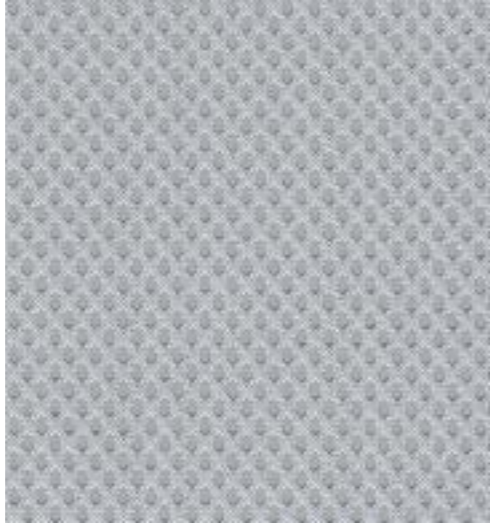

Polo grigio 2



Polo bleu 8

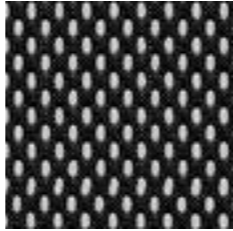

Polo nero 1



Polo piombo 9

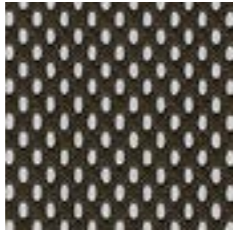

Polo castoro 7

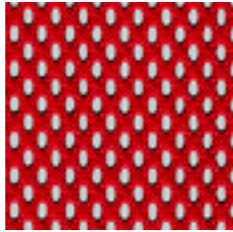

Polo rosso 10

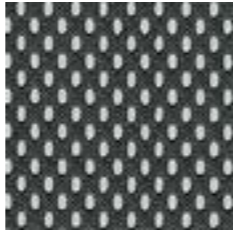

Polo piombo 9

cane

UPHOLSTERY  
COLLECTION 03



cane natural with white reinforcement mesh



cane antique with black reinforcement mesh

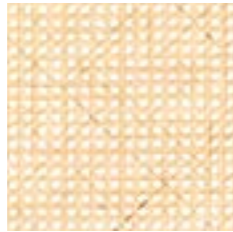

cane natural



cane antique

natural

WOOD AND  
FINISHING



natural beech - lacquer



natural oak - oil/lacquer



natural ash - lacquer



natural american walnut - oil



natural oak-rustic - oil / lacquer

standard

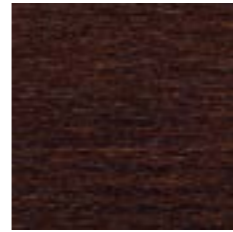

B4 coffee beech/oak/ash - lacquer



B105 dark wenge beech/oak/ash - lacquer



B112 dark chocolate beech/oak/ash - lacquer

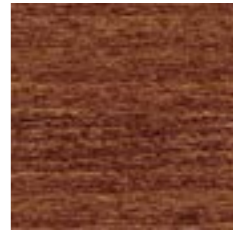

B114 nougat beech/oak/ash - lacquer



B115 granite beech/oak/ash - lacquer



B116 honey beech/ash - lacquer



B123 black grain beech/oak/ash - lacquer



B276 white powder beech/oak/ash - lacquer

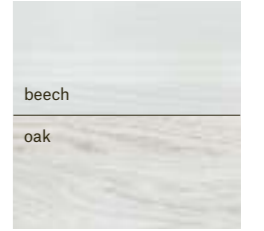

Colour difference between beech and oak in B276 - white powder



B501/G gradient turquoise ash



B502/G gradient green ash



B503/G gradient grey ash

antique

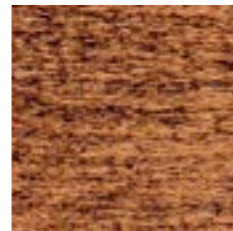

B130/A antique classic beech

CZ Příkladný výplet (síťovinu) nelze dodat do zemí: Německo, Rakousko, Belgie, Švýcarsko, Lucembursko, Nizozemsko a Lichtenštejnsko.

EN The additional support mesh cannot be supplied on orders to Germany, Austria, Belgium, Switzerland, Luxembourg, the Netherlands and Liechtenstein.

DE Die zusätzliche Kunststoffnetzbespannung unter der Sitzfläche (Stützgewebe) kann nicht nach Deutschland, Österreich, Belgien, in die Schweiz, nach Luxemburg, in die Niederlande und nach Liechtenstein geliefert werden.

PL Produkty z dodatkową matą z tworzywa sztucznego (siatka) na siedzisku nie mogą być dostarczane na zamówienia do Niemiec, Austrii, Belgii, Szwajcarii, Luksemburga, Holandii i Liechtensteinu.

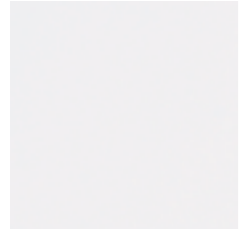

**B20 white**  
RAL 9016  
beech/oak/ash



**B31 sandy beige**  
NCS S 3005 - Y20R  
beech/oak/ash



**B32 ginger yellow**  
NCS S 2060 - Y10R  
beech/oak/ash



**B37 ocean blue**  
RAL 5008  
beech/oak/ash

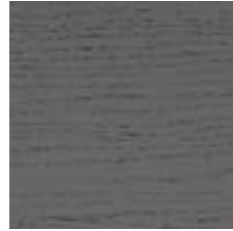

**B38 grey shadow**  
NCS S 7502 - G  
beech/oak/ash

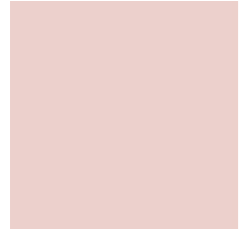

**B40 nude pink**  
NCS S 1010 - Y90R  
beech/oak/ash



**B41 salmon pink**  
NCS S 0570 - Y80R  
beech/oak/ash



**B42 coral orange**  
NCS S 0585 - Y80R  
beech/oak/ash



**B43 ruby red**  
NCS S 1085 - Y90R  
beech/oak/ash



**B44 creamy yellow**  
NCS S 0540 - Y  
beech/oak/ash



**B45 aqua green**  
NCS S 0520 - B70G  
beech/oak/ash



**B46 turquoise green**  
NCS S 2040 - B80G  
beech/oak/ash



**B47 pine green**  
NCS S 8010 - B30G  
beech/oak/ash



**B48 baby blue**  
NCS S 0520 - B  
beech/oak/ash



**B49 cloud grey**  
NCS S 2000 - N  
beech/oak/ash



**B50 moon grey**  
NCS S 3500 - N  
beech/oak/ash



**B52 blue berries**  
NCS S 5030 - R80B  
beech/oak/ash



**B53 opal blue**  
NCS S 3030 - B10G  
beech/oak/ash



**B54 mountain fjord**  
NCS S 5030 - B10G  
beech/oak/ash



**B55 ashy blue**  
NCS S 5020 - R80B  
beech/oak/ash



**B61 lichen green**  
NCS S 5020 - B70G  
beech/oak/ash



**B95 taupe pink**  
NCS S 3020 - Y90R  
beech/oak/ash

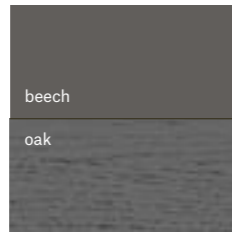

beech  
oak  
Colour difference between beech and oak in B38 - grey shadow

<sup>CZ</sup> Produkt vám rádi dokončíme jakoukoliv další barvou ze vzorníku Pantone/RAL/NCS  
<sup>EN</sup> We would be glad to surface-finish a product with any tone from the PANTONE/RAL/NCS palette  
<sup>DE</sup> Wir können gerne Ihre Produkte mit jedweder Farbe aus der Pantone/RAL/NCS Palette veredeln  
<sup>PL</sup> Z przyjemnością pomalujemy nasze produkty dowolnym kolorem z palety Pantone/RAL/NCS











**concept & graphic design**  
Pavel Zelenka, Jirka Karásek,  
Tereza Pavelková / studio Marvil  
www.marvil.cz

**photos**  
Martin Chum (product images)  
Dušan Tománek (factory scenes)  
Julius Filip (product images)

**styling**  
Michaela Tomišková  
studio DECHEM

© 2020–2022



TON a.s.

ADD:

Michaela Thoneta 148  
768 61 Bystřice pod Hostýnem  
Czech Republic

TEL:

+420 573 325 111  
+421 903 777 303 <sup>SK</sup>  
+48 22 406 20 00 <sup>PL</sup>  
+420 573 325 446 <sup>EN</sup>  
+49(0) 30 303 679 42 <sup>DE</sup>  
+43(0) 1 904 70 54 <sup>DE</sup>  
+420 573 325 267 <sup>FR</sup>

FAX:

+420 573 378 261

E-MAIL:

[info@ton.eu](mailto:info@ton.eu)

WEB:

[www.ton.eu](http://www.ton.eu)

